

***D*INGO**

**7150**

**РУКОВОДСТВО ПО ЭКСПЛУАТАЦИИ**

## **ВАЖНО! Ознакомьтесь перед началом эксплуатации!**

Не допускается запуск двигателя транспортного средства с незакрытыми и незапертыми капотом, защитными ограждениями и кожухами. Предельная температура надежного пуска двигателя с применением средств облегчения запуска –  $-30\text{C}^0$ . Запуск двигателя при температуре окружающей среды ниже  $-30\text{C}^0$  не гарантируется. Предусмотрен ручной аварийный запуск двигателя.

### **Способы облегчения запуска двигателя при сильном морозе:**

1. Когда вы закончили поездку, до того, как выключить двигатель, несколько раз интенсивно нажмите на рычаг дроссельной заслонки. Свеча зажигания очистится и завести в следующий раз снегоход будет проще.
2. Периодически заводите снегоход, прогревая двигатель. При температуре порядка  $-30$  градусов, двигатель остывает до температуры воздуха за 30-40 минут.
3. Снимите АКБ со снегохода и храните ее в тепле во время длительной стоянки
4. Не допускать сильной разрядки АКБ, по возможности не оставлять снегоход на сильном морозе на длительное время (пуск при низких температурах вредит двигателю).

#### **ВНИМАНИЕ!**

Рекомендуем Вам пройти процедуру регистрации купленного снегохода на сайте [www.irbismotors.ru](http://www.irbismotors.ru) Зарегистрировавшись, вы получите доступ к полезной информации, а также станете участником розыгрыша ценных призов. Подробно об условиях акции вы можете прочитать на сайте.

Благодарим Вас за покупку снегохода DINGO. Данное руководство содержит важную информацию по технике безопасности, предоставляет сведения о специальных приемах и практических навыках, необходимых для управления этим транспортным средством, а также включает инструкции по безопасному управлению и необходимому техническому обслуживанию.

Вождение снегохода – увлекательное занятие, и мы надеемся, что Вы получите истинное удовольствие.

В процессе производства этого транспортного средства были соблюдены все существующие и действующие законы и нормы, касающиеся шума и воздействия на окружающую среду.

**Прежде чем использовать Ваш новый снегоход, внимательно и до конца прочтите данное руководство.** Оно содержит важную информацию по технике безопасности. Не управляйте снегоходом без надлежащего опыта.

Не давайте детям управлять данным транспортным средством. Это может привести к тяжелым травмам. Помните, что для эксплуатации снегохода на законных основаниях Вам необходимо иметь удостоверение тракториста-машиниста соответствующей категории, а также зарегистрировать Ваш снегоход в органах Ростехнадзора.

Помните, Ваш снегоход **не предназначен для дорог общего пользования.**

Пожалуйста, ознакомьтесь со следующими условными обозначениями, которые помогут Вам лучше сориентироваться в данном руководстве и выделить особо важные условия эксплуатации и предостережения:



- Внимание! Важная информация!



- Осторожно! Огнеопасно!



- Осторожно! Взрывоопасно!



- Внимание! Опасно для жизни!



- Осторожно! Едкие вещества и их пары!



- Вам на заметку!

# СОДЕРЖАНИЕ

Техника безопасности .....	5
Описание снегохода DINGO T150.....	7
Порядок разборки / сборки .....	8
Идентификационные номера .....	15
Технические характеристики .....	16
Устройство снегохода .....	17
Основные органы управления .....	19
Подготовка к эксплуатации .....	24
Обкатка снегохода .....	25
Управление снегоходом .....	26
Перевозка снегохода.....	27
<i>Строповка снегохода.....</i>	<i>27</i>
Перевозка багажа.....	28
Периодическое обслуживание .....	29
<i>Проверка и замена моторного масла.....</i>	<i>29</i>
<i>Замена масла в редукторе.....</i>	<i>30</i>
<i>Регулировка карбюратора .....</i>	<i>31</i>
<i>Обслуживание аккумуляторной батареи.....</i>	<i>32</i>
<i>Предохранитель.....</i>	<i>32</i>
<i>Тормозная система .....</i>	<i>33</i>

<i>Приводная цепь</i> .....	34
<i>Воздушный фильтр</i> .....	35
<i>Резервный запуск двигателя</i> .....	35
<i>Регулировка света головных фар</i> .....	36
<i>Замена ламп в фаре головного света</i> .....	36
<i>Регулировка клапанов</i> .....	37
<i>Проверка свечи зажигания</i> .....	37
<i>Регулировка натяжения гусеницы</i> .....	38
Мойка и хранение.....	40
Регламентные работы.....	41
Схема электрооборудования.....	42
Условия гарантии.....	45
Гарантийный талон.....	47
Талоны технического обслуживания.....	48
Гарантийные талоны.....	52
Основные неисправности и методы их устранения .....	55
<i>Двигатель не запускается</i> .....	55
<i>Двигатель не развивает достаточной мощности</i> .....	56
<i>Двигатель не устойчиво работает на холостом ходу</i> .....	56
<i>Неэффективная работа тормоза</i> .....	57

Снегоход является транспортным средством повышенной опасности. Управление снегоходом отличается от управления другими транспортными средствами, включая квадроциклы и автомобили. Даже при совершении обычных маневров, таких как повороты, въезд в гору или езда по неровной поверхности, могут легко произойти столкновение или переворачивание транспортного средства, если не будут соблюдены все меры предосторожности.

- Внимательно прочитайте данное руководство и все обозначения и следуйте прописанным инструкциям по управлению.
- Не управляйте снегоходом, не имея надлежащей подготовки. Не допускайте до управления снегоходом людей, не имеющих удостоверения тракториста-машиниста соответствующей категории и необходимого опыта управления.
- Запрещается управление снегоходом в состоянии алкогольного или наркотического опьянения.
- Всегда будьте предельно осторожны при движении по незнакомой местности. Будьте готовы к изменениям условий рельефа при управлении снегоходом.
- Всегда держите обе руки на руле, а обе ноги на подножках во время вождения.
- Не управляйте снегоходом на спусках, слишком крутых для данного транспортного средства и для вашего опыта. Потренируйтесь на маленьких спусках, прежде чем приступать к большим.
- Не допускаются прыжки и другие трюки.
- Никогда не выбирайте слишком высокую скорость, если она не соответствует вашим навыкам и условиям эксплуатации. Всегда выбирайте скорость в соответствии с дорогой, степенью видимости, условиями эксплуатации и вашим опытом.
- Всегда следуйте правилам осмотра и технического обслуживания, указанным в данном руководстве. Перед каждым использованием снегохода убедитесь, что он в исправном состоянии и безопасен для управления.
- Не допускается управление снегоходом без защитного шлема соответствующего размера. Также необходимо надеть средство для защиты глаз, одежду, соответствующую погодным условиям.
- При езде на дальние расстояния всегда имейте с собой резервный запас топлива.

- Всегда следуйте соответствующим инструкциям данного руководства при пересечении наклонной поверхности. Избегайте горок с чрезмерно скользкой или поврежденной поверхностью. Переместите ваш вес в сторону подъема. Никогда не разворачивайте снегоход на горке, пока не отработаете технику разворота на ровной поверхности. По возможности избегайте пересечения крутых горок.
- Всегда следуйте соответствующим инструкциям данного руководства при спуске и торможении на горке. Осмотрите внимательно дорогу перед спуском. Переместите ваш вес назад. Никогда не спускайтесь с горки на высокой скорости. Избегайте спуска с горы под углом, что может заставить снегоход наклониться в сторону. По возможности спускайтесь строго вниз.
- Никогда не превышайте допустимую нагрузку на снегоход. Перевозимый груз должен быть равномерно распределен и безопасно закреплен. Оставляйте большую дистанцию для торможения.
- Никогда не ремонтируйте снегоход при помощи несоответствующего оборудования или приспособлений.
- Всегда следуйте соответствующим инструкциям данного руководства при въезде на горку. Сначала проверьте поверхность дороги. Никогда не въезжайте на горку по слишком скользкой дороге или дороге с поврежденным покрытием. Переместите ваш вес вперед. Никогда не въезжайте на горку на высокой скорости.
- Всегда соблюдайте соответствующие рекомендации, если при въезде на горку заглох мотор или транспортное средство поехало назад. Для того чтобы при въезде на горку двигатель не заглох, сохраняйте равномерную скорость.
- Будьте осторожны при скольжении или заносе. Учитесь безопасному управлению при скольжении или заносе, тренируясь на пониженной скорости на ровной, гладкой поверхности. На чрезмерно скользких поверхностях, таких как лед, двигайтесь медленно и будьте очень осторожны, чтобы сократить риск скольжения или заноса.
- Управлять снегоходом в возрасте до 18 лет запрещено.

# ОПИСАНИЕ СНЕГОХОДА DINGO T150

## **Назначение снегохода.**

Снегоход DINGO T150 является внедорожным механическим транспортным средством, предназначенным для передвижения людей, перевозки грузов по снежному бездорожью при температуре окружающего воздуха от плюс 5<sup>0</sup>С до минус 40<sup>0</sup>С. В виду конструктивных особенностей снегохода, не допускается длительная езда по льду или укатанному снегу, так как из-за этого могут пригореть склизовые накладки гусеничного блока. В случае необходимости такой поездки периодически выезжайте на участки с рыхлым снегом для смазки склизовых накладок.

## **Конструкция снегохода.**

Снегоход DINGO T150 создан по классической схеме «две лыжи впереди/одна гусеница сзади». При использовании данной схемы снегоход опирается на поверхность тремя точками, расположенными треугольником. Благодаря этому снегоход обладает оптимальной устойчивостью, достаточной для решения большинства стоящих перед ним задач. Также данная конструкция является залогом его относительно низкого веса, оптимального расположения центра тяжести, разборности и ремонтной доступности всех основных узлов и агрегатов.

На снегоходе DINGO T150 установлен четырехтактный бензиновый карбюраторный двигатель, объемом 149,6 кубических сантиметров с принудительным воздушным и дополнительным масляным охлаждением (масляный радиатор). Карбюратор оснащен автоматическим подогревом диффузора дроссельной заслонки, что гарантирует его устойчивую работу в различном диапазоне температур.

Снегоход DINGO T150 оснащен автоматической трансмиссией-вариатором. Рычаг переключения режимов трансмиссии служит для переключения на задний или передний ход, а также включения нейтральной передачи.

Снегоход оснащен гусеницей длиной 2626 мм и шириной 380 мм, с грунтозацепами высотой 23мм, катково-склизовой подвеской гусеничной тележки с двумя амортизаторами, с возможностью регулировок.

Снегоход комплектуется двухпозиционным подогревом ручек руля и курка газа, розеткой для внешних приборов 12V, закрытым подседельным пространством с кармашками и фиксаторами груза, ветровым стеклом, электронной многорежимной панелью приборов, системой аварийного глушения двигателя, системой резервного запуска двигателя, гидравлическим дисковым тормозом.



# ПОРЯДОК РАЗБОРКИ / СБОРКИ

1. Откручиваем два винта крепления руля.



2. Снимаем ветровое стекло.



3. Закрепляем руль на пластике бака так, как указано на рисунке.



3. Откручиваем центральный винт крепления пластика моторного блока.



4. С левой и правой сторон снегохода откручиваем винты крепления рамы сиденья.



# ПОРЯДОК РАЗБОРКИ / СБОРКИ

5. Снимаем пластик моторного блока так, как указано на рисунке.



6. Отсоединяем разъем передней фары.



7. Снимаем полностью пластик моторного блока.



8. Открываем замок сиденья.



# ПОРЯДОК РАЗБОРКИ / СБОРКИ

9. Откидываем сиденье.



10. Откручиваем два винта крепления рамы сиденья к раме гусеничного блока.



11. Отсоединяем разъемы заднего фонаря и температурного датчика.

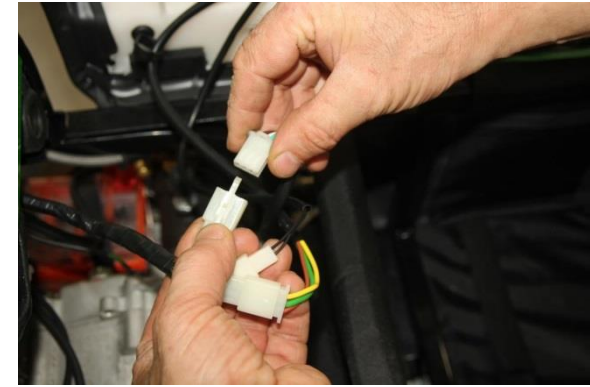

12. Снимаем сиденье с рамой.



13. Откручиваем винт крепления подножки, расположенный в передней части снегохода (с левой и правой сторон снегохода).

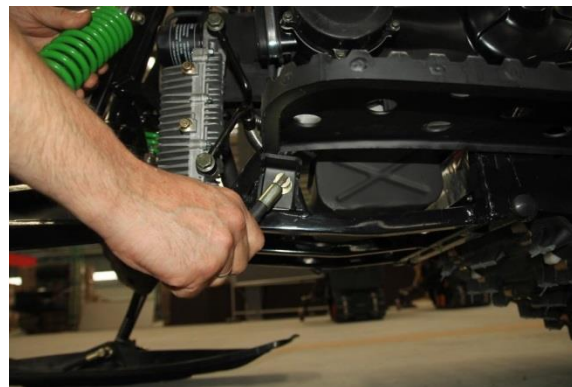

14. Снимаем подножку (с левой и правой сторон снегохода).



## ПОРЯДОК РАЗБОРКИ / СБОРКИ

15. Обратите внимание на способ фиксации боковой подножки в задней части снегохода (подножку необходимо завести в паз на раме), а также...

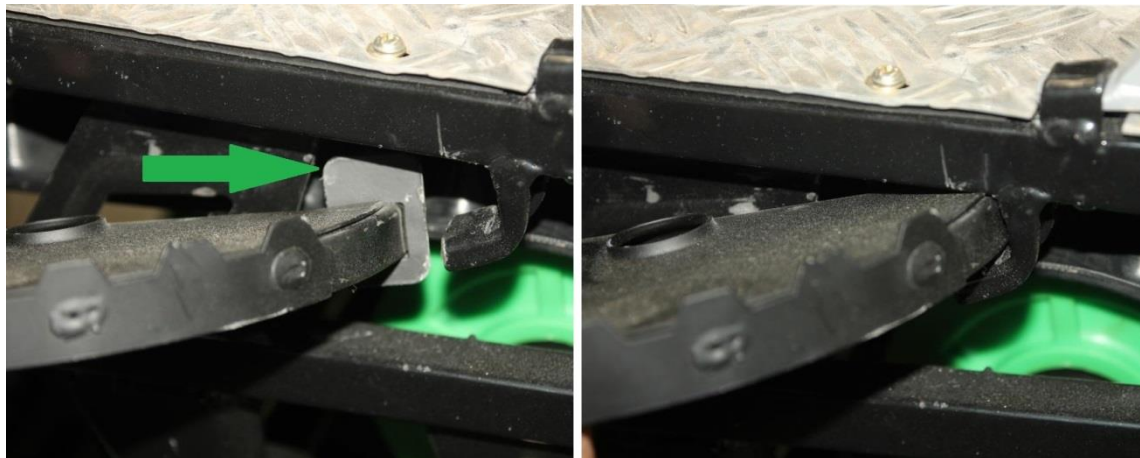

16. ... в передней части снегохода.

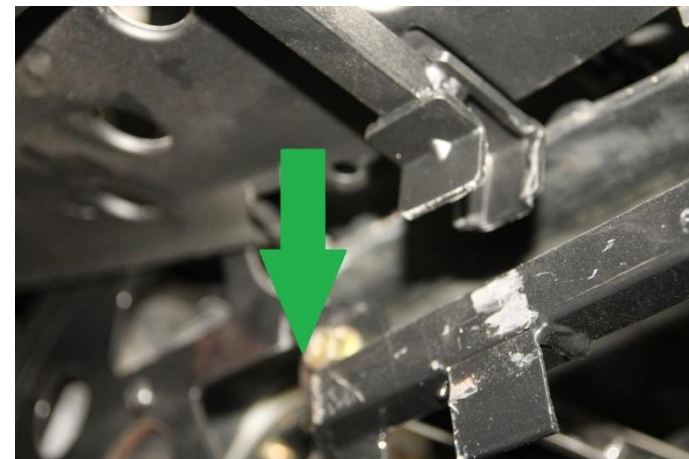

17. Снимаем кожух цепи. Обратите внимание на фиксатор кожуха (на фото выделен зеленым цветом).

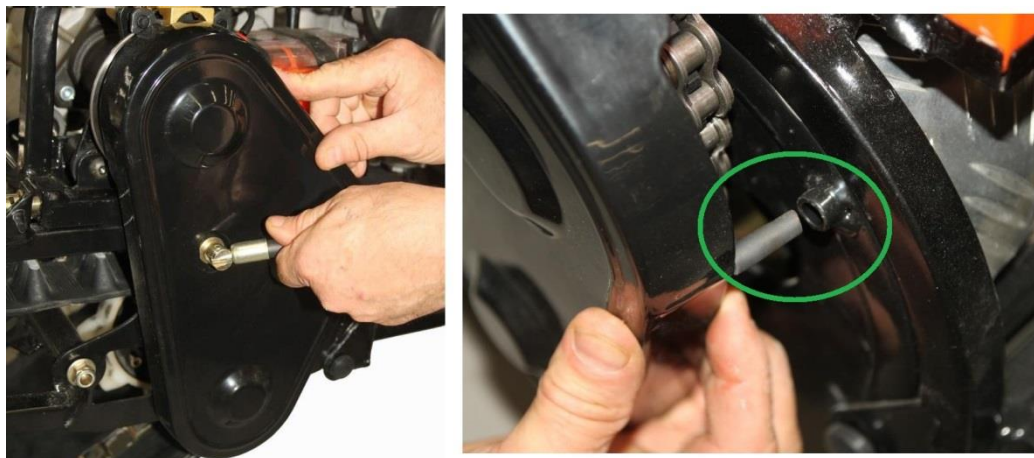

18. Торцевым ключом на 19 ослабляем гайку натяжителя цепи.

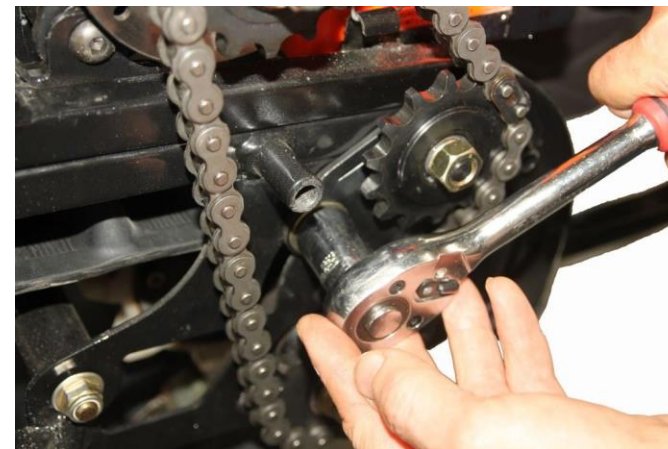

19. Для дальнейшего снятия цепи необходимо перевести натяжитель цепи в положение, указанное на рисунке. 20. Снимаем цепь.

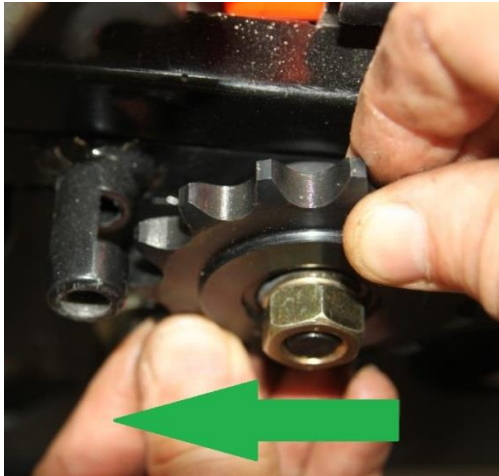

21. Откручиваем два винта крепления рамы моторного блока к гусеничному блоку.

22. Разделяем снегоход на две части – гусеничный блок и блок двигателя.



# ПОРЯДОК РАЗБОРКИ / СБОРКИ

23. После выполнения пункта 22 снегоход будет иметь вид, как указано на рисунке.



24. Для того, чтобы отсоединить блок передней подвески, необходимо выкрутить центральный винт...

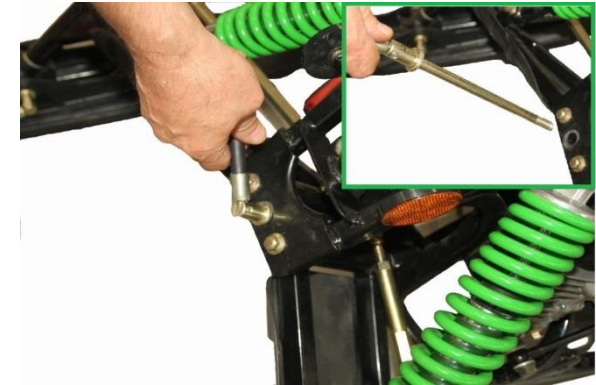

25. ... и два боковых винта.



26. Разъединяем моторный блок и блок передней подвески.



27. Откручиваем лыжи.

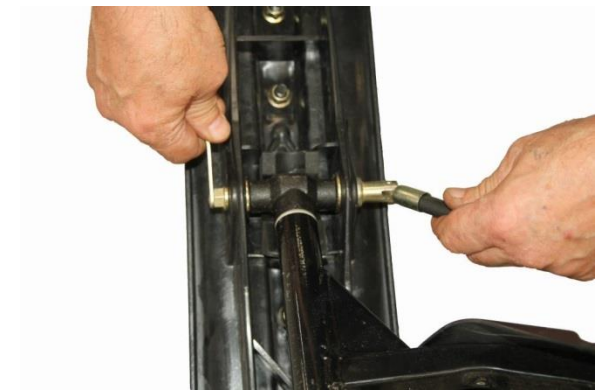

## ПОРЯДОК РАЗБОРКИ / СБОРКИ

28. Снимаем лыжи с блока передней подвески.



29. После данной процедуры лыжный блок будет иметь вид, как указано на рисунке.



30. Выкручиваем буксирную проушину.



31. Снимаем багажник. Обратите внимание на способ фиксации багажника на раме снегохода (выделено зеленым цветом).



**СБОРКУ СНЕГОХОДА  
ПРОИЗВОДИТЬ В ОБРАТНОЙ  
ПОСЛЕДОВАТЕЛЬНОСТИ.**

**ПОСЛЕ СБОРКИ НЕОБХОДИМО  
ПРОВЕРИТЬ  
РАБОТОСПОСОБНОСТЬ ВСЕХ  
УЗЛОВ И АГРЕГАТОВ  
СНЕГОХОДА.**

# ИДЕНТИФИКАЦИОННЫЕ НОМЕРА

Запишите идентификационный номер снегохода (VIN), номер двигателя и модель снегохода для ссылок на них в будущем.

1. Идентификационный номер ТС (VIN):

2. Номер двигателя:

3. Модель транспортного средства:

Идентификационный номер ТС (VIN) нанесен на раму снегохода.

Номер двигателя нанесен на двигателе снегохода.

Табличка с номером модели снегохода прикреплена заклепками к раме снегохода.

Номер модели снегохода необходимо указывать в случае заказа запчастей у официального дилера.

Согласно ГОСТ 50944-2011 государственный регистрационный знак необходимо крепить к багажнику с левой стороны по ходу движения снегохода.



**НОМЕР  
ДВИГАТЕЛЯ**

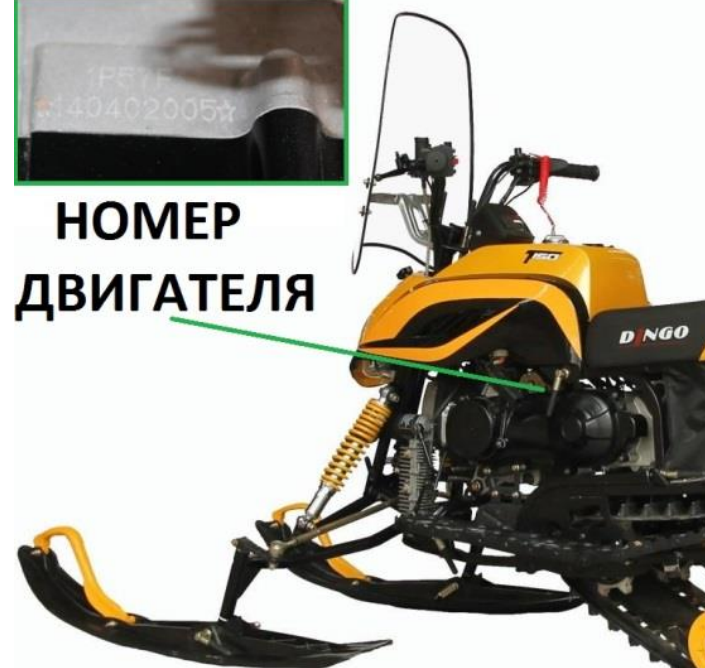

**Номерная табличка**



# ТЕХНИЧЕСКИЕ ХАРАКТЕРИСТИКИ

Пункт	Технический параметр
Размеры Д x Ш x В	2570x965x1065 мм
Высота по седлу	715 мм
Вес сухой	153 кг
Передняя подвеска	Независимая рычажная подвеска
Тормозная система	Гидравлическая, с дисковым тормозом
Двигатель	Одноцилиндровый, четырехтактный, с принудительным воздушно-масляным охлаждением
Максимальная мощность	6,8 кВт / 9,25 л.с. (7500 об/мин)
Крутящий момент	9,8 Н.м. (6000 об/мин)
Система питания	Карбюратор с обогревом впускного диффузора
Рабочий объем	149,6 см <sup>3</sup>
Трансмиссия	Вариатор, с реверсом. Режим работы F-N-R.
Привод гусеницы	Цепь, тип 530 (шаг 15,875мм), 22 звена
Система запуска	Электрический стартер с резервным ручным запуском
Марка топлива	92# бензин
Емкость топливного бака	7 л
Движитель	Гусеничный, с передним расположением ведущих звездочек
Гусеница	Резинотканевая, армированная. Длина 2626 мм (52 окна с шагом 50,5мм), ширина 380 мм. Высота грунтозацепа 23 мм.
Механизм натяжения гусеницы	Винтовой
Лыжи	Опорно-поворотные
Максимальная грузоподъемность	150 кг
Максимальная скорость	40 км/ч
Пассажировместимость	1 человек

# УСТРОЙСТВО СНЕГОХОДА

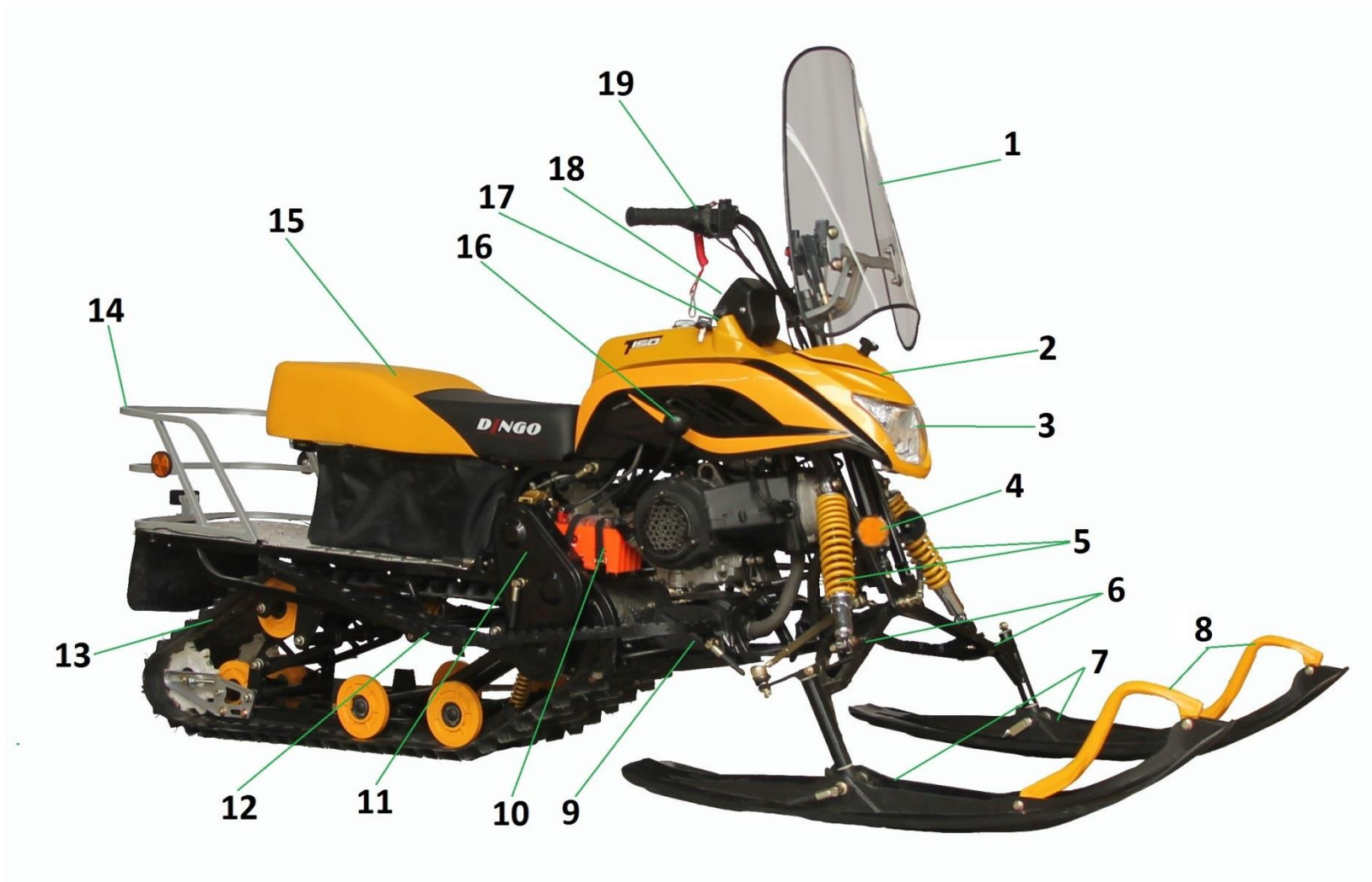

1. Ветровой щиток; 2. Пластик моторного блока; 3. Фара головного света; 4. Передние боковые отражатели; 5. Передние амортизаторы; 6. Рычаги передней подвески; 7. Лыжи; 8. Наконечник (ручка) лыжи; 9. Глушитель; 10. Аккумуляторная батарея; 11. Защитная крышка приводной цепи; 12. Подножка; 13. Гусеница; 14. Багажник / ручка для подъёма; 15. Сиденье; 16. Рычаг переключения режимов трансмиссии; 17. Замок зажигания; 18. Панель приборов; 19. Руль;

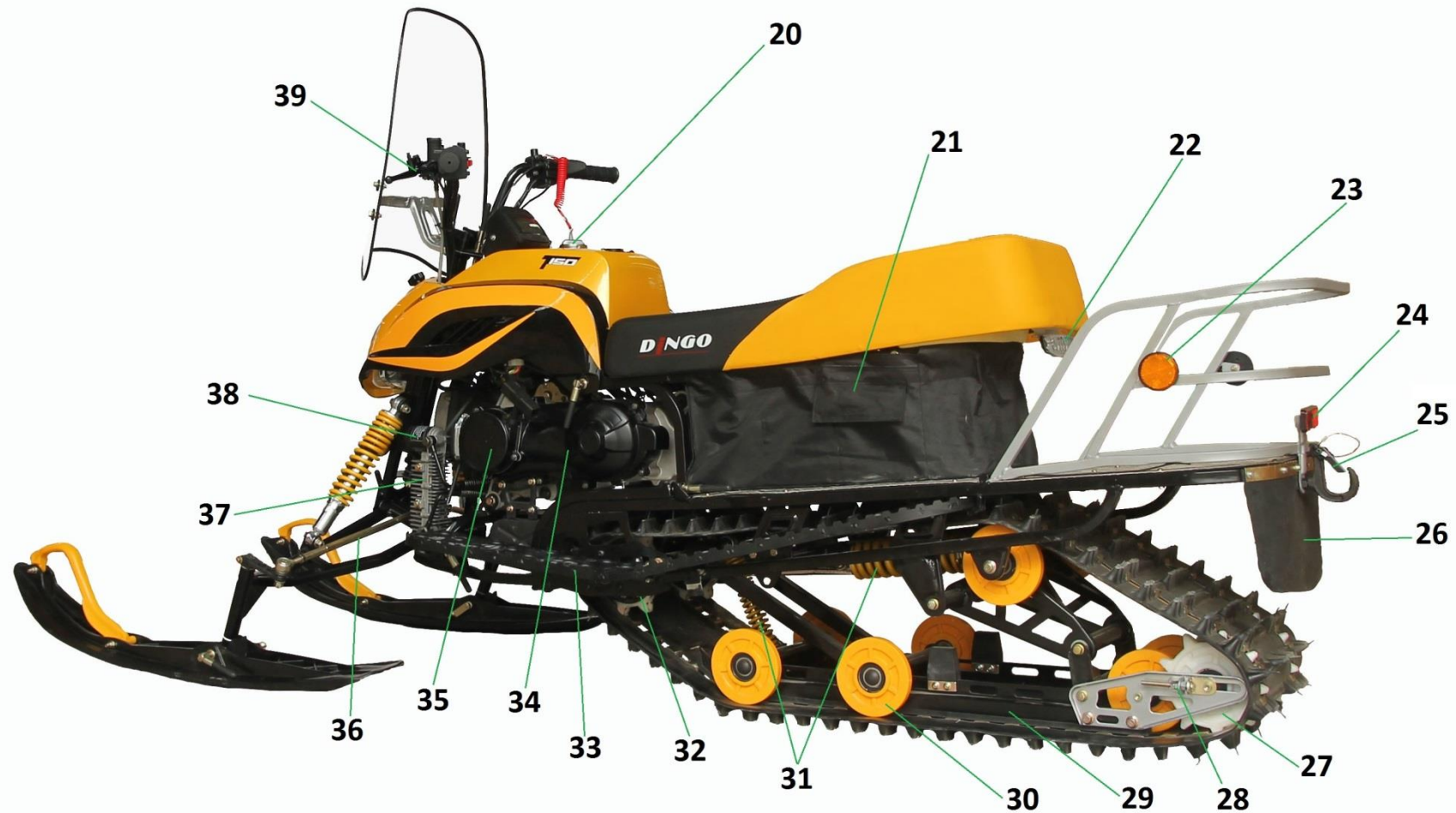

20. Бензобак; 21. Закрытое подседельное пространство; 22. Задний габаритный фонарь / стоп-сигнал; 23. Задний боковой отражатель; 24. Задний отражатель; 25. Тягово-сцепное устройство; 26. Фартук гусеницы; 27. Ведомый вал (направляющий); 28. Регулировка натяжения гусеницы; 29. Направляющие скольжения (склизы); 30. Опорный каток; 31. Амортизатор; 32. Ведущий вал; 33. Подножка; 34. Двигатель; 35. Орган управления ручным запуском двигателя; 36. Рулевая тяга; 37. Масляный радиатор; 38. Масляный фильтр; 39. Орган управления рабочим тормозом.

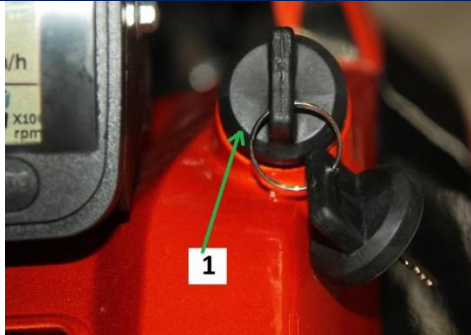

## Замок зажигания.

Замок зажигания (1) расположен справа от панели приборов на пластике бака (на фото).

Существует два положения замка зажигания:

1. Положение «OFF» - вся цепь разорвана; ключ может быть вынут из замка зажигания.
2. Положение «ON» - вся цепь замкнута; двигатель можно запустить; ключ вынуть нельзя.

## Топливный бак.

1. *Указатель уровня топлива.* Зеленый индикатор указывает на уровень топлива в баке. Если указатель топлива полностью зеленый – бак полный, если указатель полностью красный – бак пустой. Необходима дозаправка снегохода. 2. *Крышка топливного бака.*

Максимальная вместимость топливного бака составляет 7 литров. Заправляйте снегоход только бензином с октановым числом 92. На время заправки заглушите двигатель. Производите заправку снегохода только с остывшим двигателем, используя для этого воронку

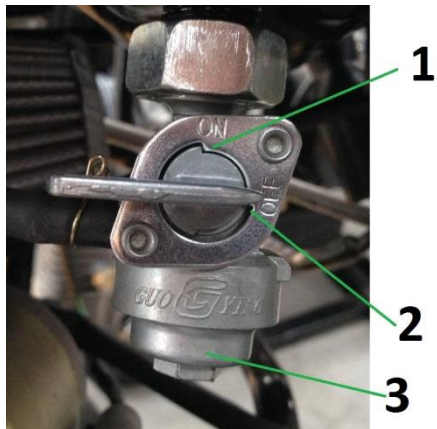

с сеткой с диаметром не менее 150мм, исключая попадание топлива на глушитель, двигатель. При снятии крышки топливного бака поворачивайте ее медленно. Для затяжки поверните вправо. Уровень бензина не должен быть выше края заливной горловины, иначе топливо будет выплескиваться. Не заливайте добавки в бензин – их использование может вывести из строя двигатель.

**При езде на дальние расстояния необходимо всегда иметь резервный запас топлива!**

## Топливный кран:

Топливный кран с отстойником (3) расположен под бензобаком. Он имеет следующие фиксированные положения: Положение «ON» (Вкл.) (1) – нормальное положение во время работы снегохода. Бензин проходит через топливный кран в карбюратор.

Положение «OFF» (Выкл.) (2) – положение крана во время стоянки снегохода. Бензин не поступает в карбюратор.

**С осторожностью проводите заправку снегохода, так как бензин относится к легковоспламеняющимся жидкостям, пары его взрывоопасны. Не курите во время заправки снегохода, а также не заправляйтесь вблизи источников открытого огня!**

**ЗАПРЕЩАЕТСЯ эксплуатация снегохода при подтекании топлива из карбюратора, топливного крана или бензобака.**



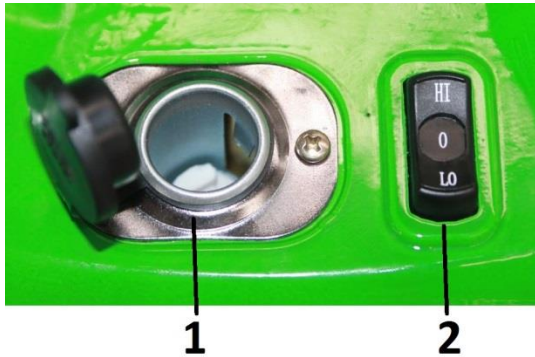

1. *Розетка для внешних приборов 12V:* Расположена на панели за бензобаком, предназначена для питания от сети 12В внешних устройств. Рабочее напряжение: 12В. Суммарный ток: 5 А. Максимальная суммарная мощность: 60 Вт. **Предназначена для слаботочных изделий!**

2. *Выключатель подогрева ручек руля и курка газа.* Индикатором включения подогрева ручек руля и курка газа является красный светодиод, загорающийся на кнопке. Существует три режима работы выключателя:

«0» - Подогрев ручек руля выключен;

«LO» - Включен средний режим подогрева ручек руля;

«HI» - Включен максимальный режим подогрева ручек руля.

## Органы управления правой рукоятки:

1. *Устройство для экстренной остановки двигателя в аварийных ситуациях.* Предназначено для экстренной остановки двигателя снегохода во время аварийных ситуаций. Срабатывает во время выдергивания чеки.

2. *Рычаг дросселя.* Для ускорения нажмите на рычаг дросселя. Для замедления отпустите рычаг дросселя. Перед запуском двигателя проверьте рычаг дросселя, убедившись, что он работает плавно. Удостоверьтесь, что рычаг возвращается в положение холостого хода, как только он становится свободным.

3. *Шнур с чекой и карабином.* Для вашей безопасности во время поездок на снегоходе всегда надежно прикрепляйте ремешок шнура устройства аварийного отключения двигателя к запястью правой руки. Это поможет остановить двигатель снегохода и сам снегоход во время падения или любой другой аварийной ситуации.



**Розетка для внешних приборов предназначена для слаботочных изделий. Не предназначена для использования потребителей мощностью более 60 Вт и силой тока более 5 А.**

**Не оставляйте включенным свет фары головного света и дополнительные электроприборы, подключенные к прикуривателю, если двигатель не работает. Это может привести к полной или частичной разрядке аккумуляторной батареи.**

# ОСНОВНЫЕ ОРГАНЫ УПРАВЛЕНИЯ

## Органы управления левой рукоятки:

1. Контрольное окно уровня тормозной жидкости.

2. Кнопка отключения двигателя:

«»: Переключатель должен находиться в этой позиции при запуске двигателя.

«»: При переводе переключателя в эту позицию двигатель остановится.

3. Рычаг стояночного тормоза.

Для включения стояночного тормоза выжмите ручку тормоза и переместите рычаг стояночного тормоза вниз (См. Рисунок А). Для снятия со стояночного тормоза заново выжмите ручку тормоза и верните рычаг тормоза в первоначальное положение.

4. Ручка тормоза.

5. Переключатель управления освещением:

«» - Габаритные огни, дальний свет фар включены;

«» - Габаритные огни, ближний свет фар включены;

«» - Габаритные огни включены.

Снегоход оснащен устройством, автоматически включающим габаритные огни, после запуска двигателя.

6. Кнопка запуска двигателя:

«»: Для запуска двигателя необходимо нажать данную кнопку при нажатой ручке тормоза и

положении кнопки отключения двигателя в положении «». **Не нажимайте кнопку запуска двигателя на работающем двигателе, это может привести к выходу из строя снегохода.**



Рисунок А



**Всегда перед поездкой проверяйте плавность работы рычага дросселя. Если рычаг дросселя заедает – откажитесь от поездки до исправления этой неисправности. Езда с неисправным дросселем опасна.**

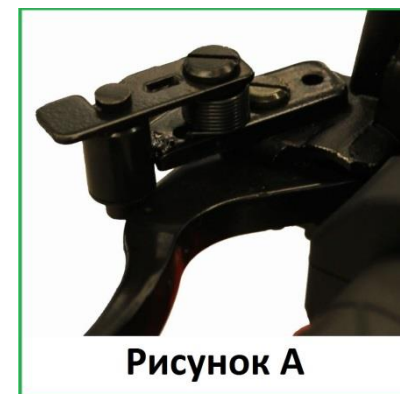
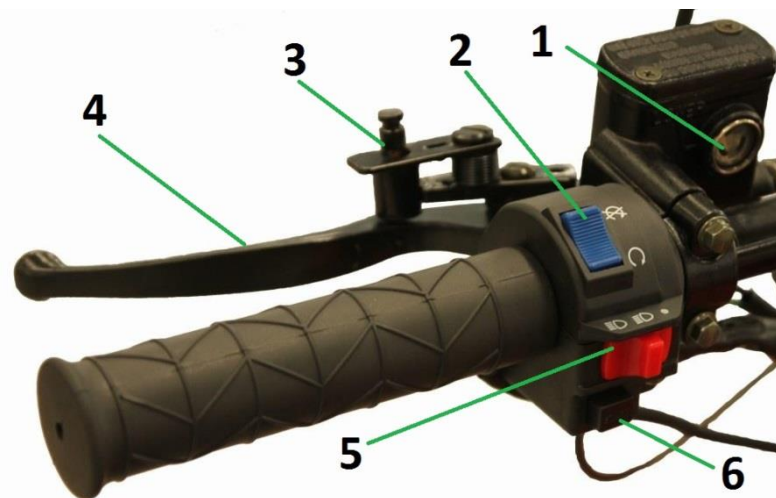
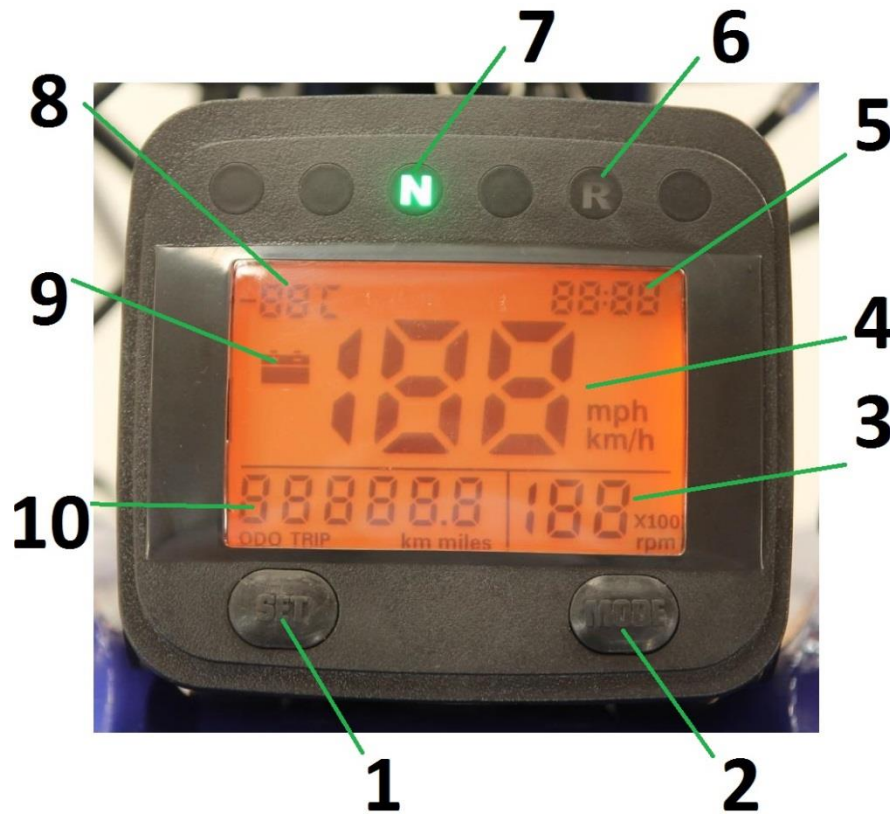

## Панель приборов:

Снегоход оснащен цифровой панелью приборов, имеющей следующие органы управления и отображающей следующие эксплуатационные параметры снегохода:

1. Кнопка **SET** - кнопка установка режимов. Нажатие данной кнопки при активном режиме панели приборов позволяет менять параметры отображения информации, а также производить настройки часов;

2. Кнопка **MODE** – выбор режимов панели приборов. Для входа в меню приборной панели нажмите и удерживайте кнопку **MODE** в течение пяти секунд. После входа в меню приборной панели кратковременное нажатие кнопки **MODE** позволяет последовательно входить в режимы панели, менять отображения скорости и пройденного пути в километрах или в милях. На активный режим панели указывает его мигание – например, мигание разряда часов будет указывать на то, что выбран режим установки часов.

Быстрое однократное нажатие кнопки **MODE** меняет показания счетчика пройденного пробега между суточным и общим

пробегом.

3. Тахометр – показывает частоту вращения (количество оборотов в минуту) коленчатого вала двигателя;

4. Спидометр - показывает скорость движения снегохода, в км/ч / милях/ч.

5. Часы;

6. Контрольная лампа включения заднего хода;

7. Контрольная лампа включенной нейтральной передачи;

8. Указатель температуры окружающего воздуха, в °С;

9. Контрольная лампа разряда аккумуляторной батареи;

10. Счетчик пройденного пробега, показывает общий или суточный пробег снегохода в километрах / милях.

# ОСНОВНЫЕ ОРГАНЫ УПРАВЛЕНИЯ

## Трансмиссия:

Снегоход оснащен автоматической трансмиссией - вариатором. Рычаг переключения режимов трансмиссии расположен с правой по ходу движения стороны снегохода и служит для переключения на передний или задний ход, а также включения нейтральной передачи.

1. «F» - *Позиция движения вперед*. Включается при нажатии рычага «от себя» из положения «Нейтраль».
2. «N» - *Нейтраль*;
3. «R» - *Позиция «Реверс»*. Включение осуществляется переводом рычага в положение «на себя»;

Включение заднего хода осуществляется только после полной остановки снегохода, запрещено ее включение на ходу – это может привести к выходу трансмиссии из строя. Задний ход можно использовать только на ровной поверхности. **Будьте внимательны и осторожны – задним ходом снегоход может развить достаточно большую скорость!**

Также во время движения снегохода запрещается переводить рычаг режимов трансмиссии в положение «N» – это может привести к выходу трансмиссии из строя.



**Включение заднего хода осуществляется только после полной остановки снегохода, запрещено ее включение на ходу. Задний ход можно использовать только на ровной поверхности.**

**Во время движения снегохода запрещается переводить рычаг режимов трансмиссии в положение «N» – это может привести к выходу трансмиссии из строя.**



## **Проверка снегохода перед поездкой:**

Проверьте снегоход перед поездкой. Приведенные здесь пункты занимают лишь несколько минут, но в результате могут сэкономить время и обеспечить безопасность во время поездки.

Проверьте уровень топлива. Тормоз – проверьте, при необходимости прокачайте тормозную систему (свободный ход должен составлять 10-20 мм). Гусеница – проверьте на повреждения, проверьте уровень ее натяжения. Дроссель – проверьте рычаг газа и крепление троса, а также свободный ход рычага газа - при необходимости отрегулируйте или замените. Свет – убедитесь в нормальной работе всех световых приборов. Рулевой механизм – проверить легкость поворота и устойчивость. Проверьте бензопровод и убедитесь в его герметичности и безопасности. Если бензопровод старый или треснувший, замените его. При заправке не позволяйте топливу переполнять бак и вытекать из горловины. Электрические детали между катушкой зажигания и свечой должны быть плотно соединены во избежание несчастного случая.

## **Запуск двигателя:**

**Никогда не запускайте двигатель в закрытом непроветриваемом помещении. Это опасно для жизни.**

Переведите рычаг переключения режимов трансмиссии в положение «N». Переведите кран топливного бака в положение «ON». Вставьте ключ в замок зажигания и поверните его в положение «ON». Нажмите и удерживайте рычаг тормоза. Если при этом вы слышите сигнал зуммера, значит не все необходимые действия для запуска двигателя были осуществлены.

Переведите кнопку отключения двигателя в положении «», а также проверьте положение чеки аварийного отключения двигателя – она должна быть подключена. После того, как сигнал зуммера пропал, можно заводить двигатель. Нажмите

кнопку электрозапуска «» и затем слегка нажмите на рычаг дросселя для подачи топлива, двигатель должен запуститься. Время нажатия кнопки электрозапуска не должно превышать 1-3 секунды. Если двигатель сразу не запускается, сделайте перерыв в 30 секунд и попробуйте запустить снова, в противном случае аккумулятор слишком быстро разрядится.

**После того как двигатель запустился, кнопку электрозапуска следует немедленно отпустить. При работающем двигателе кнопку электрозапуска нажимать нельзя, это приведет к поломке электростартера.** Для продления срока службы двигателя, после запуска холодного двигателя надо дать ему прогреться. Нельзя форсировать непрогретый двигатель. Если при нажатии на рычаг газа обороты двигателя падают, значит, он недостаточно прогрелся. Данная модель снегохода оснащена автоматическим пусковым обогатителем. После его автоматического отключения обороты двигателя падают примерно на 200-300 об/мин, после чего можно начинать движение, переведя рычаг переключения режимов трансмиссии в положение «F».

**Для запуска двигателя при сверхнизких температурах окружающего воздуха, необходимо повернуть ключ зажигания в положение "ON", подождать 3 минуты (за это время прогревается АКБ и диффузор дроссельной заслонки), и только после этого нажать на кнопку электростартера.**

# ОБКАТКА СНЕГОХОДА

## ОБКАТКА СНЕГОХОДА:

Чтобы снегоход хорошо работал и служил долго, он должен пройти обкатку. Правильное обращение с новым снегоходом во время обкатки является жизненно важным для срока службы двигателя. Двигатель снегохода требует обкатки в течении 20 мото-часов или на протяжении пробега около 500 км, прежде чем он сможет нормально работать на полную мощность. Во время обкатки все работающие детали притираются друг к другу и калибруют рабочий зазор.

**На заводе в картер снегохода залито моторное масло SAE 10W30 API SF-CC, которое не обеспечивает надежный пуск двигателя при низких температурах. В связи с этим, перед первым использованием рекомендуется заменить моторное масло на соответствующее планируемым условиям эксплуатации (подробнее см. стр.29).**

Первые 500 км выполняйте следующие рекомендации:

- скорость не должна превышать 30 км/ч, время непрерывной работы не должно быть больше 1 часа;
- не допускайте чрезмерных нагрузок, затяжной езды в гору, раскрутки двигателя более 7000 об./мин., однако в обкаточный период полезно давать снегоходу кратковременные разгоны и двигаться с различными скоростями.
- обязательно замените масло в двигателе после пробега первых 100 км пробега и выполните техобслуживание снегохода. Это поможет добиться наилучшей работы и долгой службы двигателя.

Новый ремень вариатора прирабатывается на протяжении пробега около 50 км. В течение этого периода следует избегать интенсивных разгонов и торможений снегохода, буксировка грузов, а также длительного движения с постоянной скоростью.

В случае появления вопросов во время обкатки снегохода, а также для устранения возможных неисправностей в период обкатки, а также в гарантийный период, следует обращаться в авторизованный сервисный центр.



**ВНИМАНИЕ!** В двигателе залито транспортировочное масло. Перед первым использованием снегохода необходимо заменить масло в двигателе и масло в редукторе на масло в соответствии с предстоящими условиями эксплуатации снегохода (подробнее о замене масла см.стр. 27).

Продолжительные разгоны с полностью открытой дроссельной заслонкой, длительное движение на высокой скорости и перегрев двигателя противопоказаны для нормальной обкатки.

Перед началом движения всегда осматривайте тормоза снегохода – это поможет избежать возможных отказов во время движения и вызванных ими аварийных ситуаций.

Перед первой поездкой на снегоходе поставьте ноги прямо на подножки, руки положите на руль. Заведите двигатель, перед тем, как тронуться, дайте ему прогреться, выжмите рычаг тормоза, а после этого переведите рычаг управления трансмиссией в положение «F». Отпустите тормоз и, для того, чтобы тронуться с места, плавно нажмите на рычаг дросселя большим пальцем правой руки. Скорость снегохода регулируется нажатием на рычаг дросселя. Во время первой поездки двигайтесь медленно. Знакомство со снегоходом и обучение способам его управления необходимо производить на ровной местности.

Для того, чтобы совершить поворот или разворот, поверните руль в ту сторону, в которую необходимо повернуть, при этом необходимо наклонить верхнюю часть корпуса тела внутрь поворота, перенеся вес тела на внутреннюю подножку снегохода. Это позволит совершить поворот более безопасно и плавно.

Перед каждой поездкой производите проверку всех узлов и агрегатов снегохода.

*При езде на снегоходе всегда соблюдайте следующие рекомендации по работе с коробкой передач снегохода:*

1. Необходимо плавно трогаться с места на снегоходе при прохождении обкатки, с грузом или с прицепом, а также в тяжелых условиях;

*При движении всегда соблюдайте следующие меры предосторожности:*

1. Снижайте скорость перед въездом на неровную поверхность;
2. Старайтесь избегать резких, крутых поворотов, которые могут привести к заносу и опрокидыванию снегохода.

*При совершении подъема всегда соблюдайте следующие меры предосторожности:*

1. Необходимо подниматься вверх строго по прямой линии держа ноги на подножках и перенеся вес тела вперед;
2. Старайтесь избегать подъемов на крутые возвышенности с углом подъема более 13 - 15°;
3. Будьте готовы в любой момент быстро сойти со снегохода.

*Во время спуска со склона соблюдайте следующие меры предосторожности:*

1. Необходимо спускаться вниз по строго прямой линии держа ноги на подножках и перенеся вес тел назад;
2. Максимально снизьте скорость движения.

*Остановка снегохода:*

1. Для остановки снегохода отпустите рычаг акселератора и плавно нажмите на рычаг тормоза вплоть до полной остановки;
2. После остановки снегохода переведите рычаг управления трансмиссией в положение «N».



**Чрезмерно высокая скорость при спуске со склона может привести к потере контроля над снегоходом. Запрещается управлять в состоянии алкогольного или наркотического опьянения. Для вашей безопасности, во время поездок используйте шлем и элементы защиты. Запрещается управлять снегоходом в возрасте до 18 лет. Данная модель не предназначена для дорог общего пользования.**

# ПЕРЕВОЗКА СНЕГОХОДА

## ПЕРЕВОЗКА СНЕГОХОДА

Для Вашего удобства при транспортировке данная модель снегохода сделана разборной. Порядок разборки и сборки снегохода приведен на странице 8 данного руководства. Разобранный снегоход можно легко разместить в багажнике и на заднем сидении легкового автомобиля.

В случае погрузки и перевозки снегохода в собранном состоянии придерживайтесь следующих рекомендаций:

- не заезжайте своим ходом на грузовую платформу прицепа или автомобиля;
- всегда надежно закрепляйте снегоход на грузовой платформе прицепа или автомобиля;
- для предупреждения повреждений и загрязнения снегохода при его перевозке на открытой грузовой платформе прицепа или автомобиля накрывайте его защитным чехлом;
- в случае перевозки снегохода с помощью прицепа, всегда перед началом движения проверяйте надежность тягово-сцепного устройства и страховочных устройств.



Вариант расположения снегохода в разобранном состоянии в автомобиле с кузовом типа "хэтчбек".

## СТРОПОВКА СНЕГОХОДА

Подъем и перемещение снегохода производите стропами за раму гусеничного блока и элементы передней подвески. Также обозначенные места строповки следует использовать и для зачаливания снегохода при подъеме.



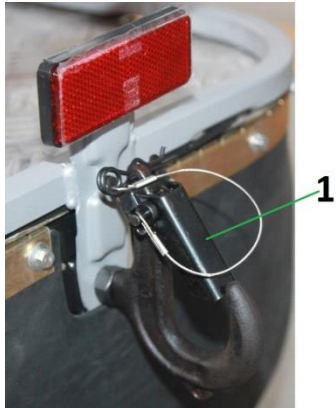

## Буксировка прицепа:

Ваш снегоход может буксировать прицеп максимальной массой 100 кг. Для его буксировки снегоход оборудован тягово-сцепным устройством (1). В целях Вашей безопасности буксируемый прицеп должен иметь на обоих бортах и сзади световозвращательные элементы или знаки из светоотражающего материала, соответствующие ГОСТ. **ВНИМАНИЕ!** Запрещена буксировка прицепа во время обкатки снегохода.

## Багажный отсек:

Багажный отсек снегохода расположен под сиденьем. Он представляет собой чехол из плотной ткани, натянутый на раму сиденья.

1. Клапан замка сиденья; 2. Замок сиденья; 3. Ответная часть замка сиденья; 4. Петли; 5. Багажный отсек.

Для доступа в багажный отсек (5) необходимо отогнуть клапан замка сиденья (1), отвести вправо язычок замка (2) и откинуть сиденье. Для закрытия багажного отсека необходимо установить сиденье на место и слегка надавите на него до характерного щелчка замка сиденья: багажный отсек закрыт.

Перед поездкой убедитесь, что багажный отсек плотно закрыт. Не помещайте в багажный отсек горючие предметы. Не кладите в багажный отсек ценные вещи.

Для удобства в багажном отсеке предусмотрен карман для документов (6) и регулируемые эластичные ремни-резинки (7) для крепления груза в багажном отсеке.



## ПРОВЕРКА И ЗАМЕНА МОТОРНОГО МАСЛА

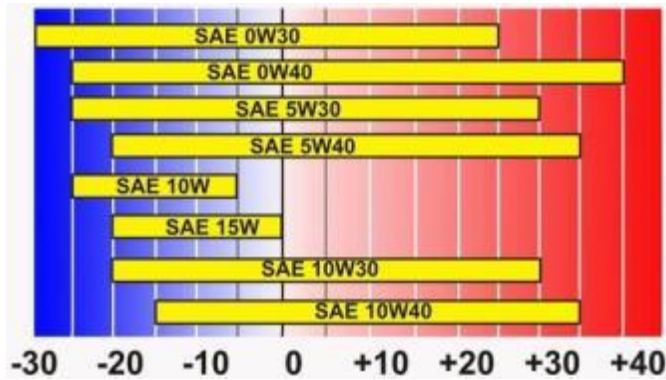

На заводе снегоход заправлен **транспортировочным** маслом для бензиновых двигателей марки SAE 10W30 API SF-CC. Перед началом эксплуатации необходимо заменить масло. Рекомендуется использовать масло, специально предназначенное для четырехтактных двигателей снегоходов, но возможно использование обычного масла для четырехтактных бензиновых двигателей. Вязкость масла можно выбрать в соответствии с климатом согласно приведенной схемы.

Не выбрасывайте отработанное масло в мусоросборные контейнеры и не выливайте на землю или в дренажные стоки.

### Проверка уровня масла:

Проверяйте уровень масла перед каждой поездкой. Установите снегоход на ровную горизонтальную поверхность. Выньте масляный щуп (1) и очистите его от масла. Вставьте его в отверстие картера, не закручивая в резьбу (2), и выньте для проверки уровня. Уровень масла должен быть между верхней (“H”) и нижней (“L”) отметками. При необходимости, добавьте в картер определенное количество масла марки, залитой в двигатель ранее. Не перелейте выше верхней метки. Эксплуатация двигателя с недостатком и с избытком масла может нанести вред и стать причиной поломки.

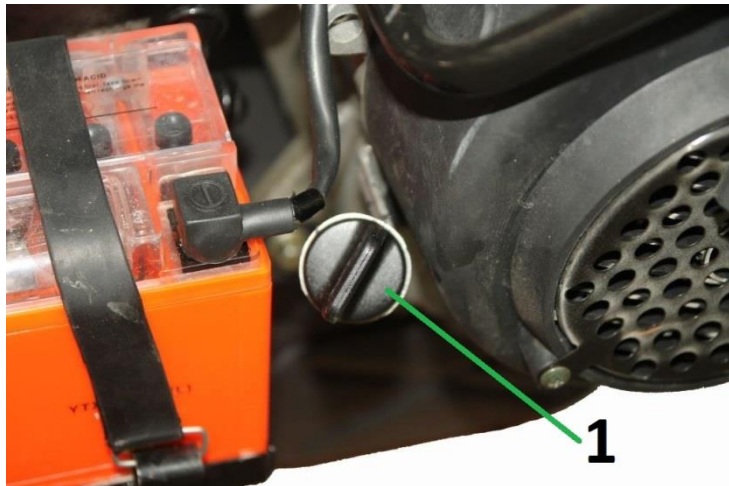

Масляный щуп-пробка

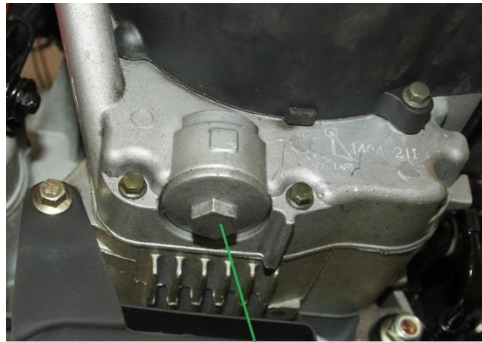

3

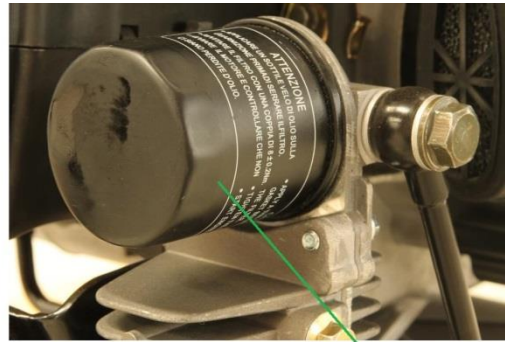

4

## Замена моторного масла:

Для обеспечения полного слива отработанного масла установите снегоход на ровную горизонтальную поверхность. Прогрейте двигатель. Для слива масла выверните масляный щуп (1, стр.27) и заглушку сливного отверстия (3) с помощью ключа на 17". После того, как закончилось самотеком сливаться основное масло, открутите масляный фильтр (4). Дождитесь, пока масло стечет полностью. Установите масляный фильтр на место (Замена масляного фильтра осуществляется раз в 1200 км или через 1 год, в зависимости от того, что наступит

раньше). Закрутите заглушку сливного отверстия картера.

Залейте в картер двигателя масло рекомендованного типа через горловину масляного щупа (объем 0.95 литра). Запустите двигатель и дайте ему 3 - 5 минут поработать на холостом ходу. Через 2 - 3 минуты после остановки двигателя убедитесь, что уровень масла находится между верхней ("H") и нижней ("L") отметками. При необходимости долейте масло. Убедитесь в отсутствии подтекания моторного масла.



5



6

## Замена масла в редукторе:

Замену транспортировочного масла в редукторе рекомендуется произвести в теплом помещении, чтобы консервационная смазка самостоятельно вышла из сливного отверстия. Для обеспечения быстрого и полного слива отработанного масла из редуктора необходимо разъединить моторный и гусеничный блоки, т.к. сливное отверстие

резервуара редуктора (6) находится над гусеничным блоком. Прогрейте двигатель. Поставьте под редуктор двигателя емкость для сбора масла. Открутите сливную пробку (6) и уплотнительный болт на заливном отверстии (5) (с помощью ключа на 17"), чтобы слить все масло. Слейте масло из редуктора. Очистите сливную пробку и поставьте ее на место. Залейте 0,75 литра (750 мл) трансмиссионного масла (SAE 80W/90) в заливное отверстие (5) и поставьте уплотнительный болт на место. Во время эксплуатации снегохода проверяйте редуктор двигателя на случай возможных утечек масла. Эксплуатация двигателя с недостатком масла в редукторе может привести к его поломке.

## РЕГУЛИРОВКА КАРБЮРАТОРА

**ВНИМАНИЕ!** Самостоятельное изменение основных настроек карбюратора может негативно повлиять на запуск и устойчивую работу двигателя. В случае необходимости регулировки лучше производить в специализированной мастерской.



1

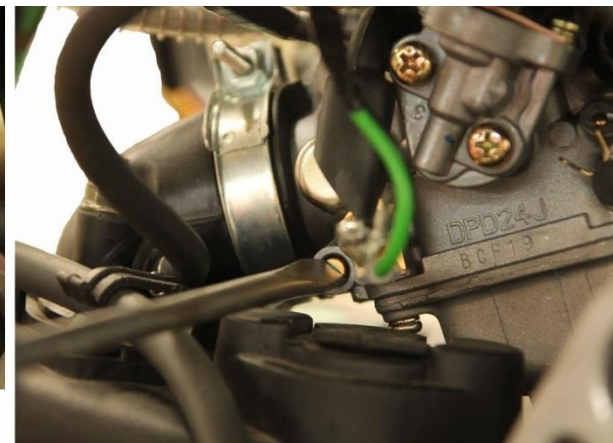

1. Винт регулировки качества смеси. Данным винтом регулируется соотношение бензина и воздуха, поступающего в цилиндр на холостых оборотах двигателя.

2. Винт регулировки оборотов холостого хода. Регулировки оборотов холостого хода следует проводить на прогретом двигателе, для чего заведите его и дайте поработать на холостых оборотах 5-7 минут. На заведенном двигателе вращайте винт регулировки холостого хода (2) (по часовой стрелке – увеличивая, против часовой – уменьшая число оборотов коленчатого вала). Обороты холостого хода должны соответствовать 1700 об/мин  $\pm$  100 об/мин.

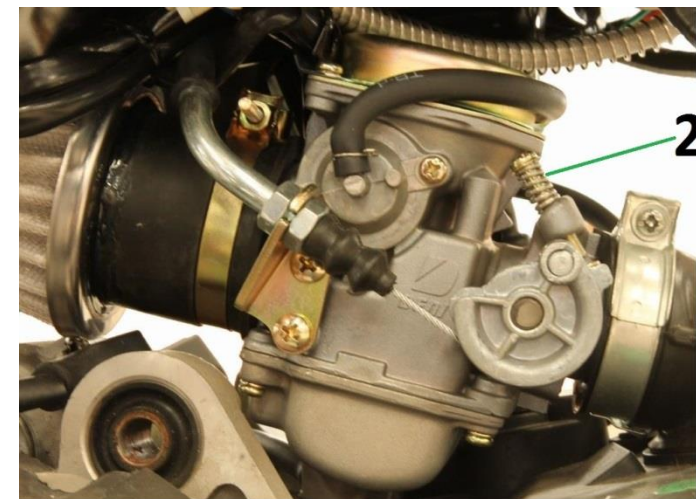

3. Регулировка свободного хода рычага газа. Свободный ход рычага газа должен быть в пределах 2 - 6 мм. Для настройки снимите резиновую пылезащитную оболочку с механизма регулировки тросика газа и ослабьте контргайку. Если свободный ход ручки газа велик, то выверните регулировочную гайку (против часовой стрелки), если мал – то закрутите. После регулировки затяните контргайку и наденьте резинку.

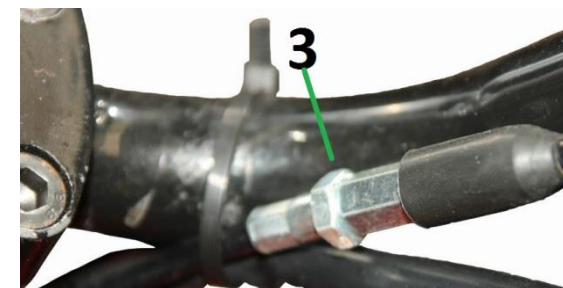



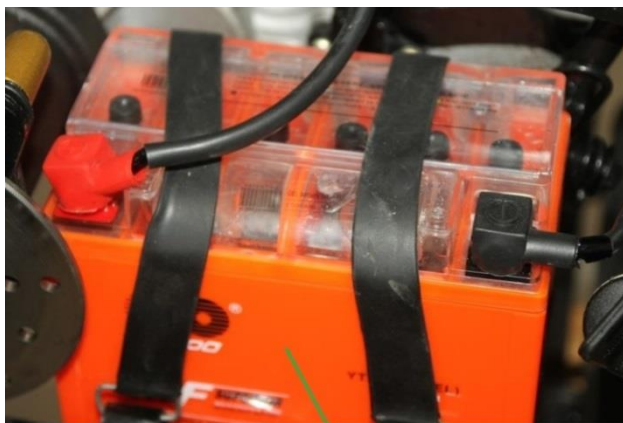

1

## ОБСЛУЖИВАНИЕ АККУМУЛЯТОРНОЙ БАТАРЕИ

На снегоходе используется гелевая не обслуживаемая аккумуляторная батарея 12V9Ah (12 вольт, 9 ампер-часов) – на рисунке под номером 1.

Если снегоход не используется длительное время, снимите с него аккумуляторную батарею, чтобы уменьшить ее разрядку. Сначала снимите отрицательный провод, затем плюсовой. При установке аккумуляторной батареи подключение проводите в обратном порядке. После подзарядки аккумуляторной батареи храните ее в темном проветриваемом помещении. Если аккумуляторная батарея оставлена на снегоходе, необходимо отсоединить отрицательный провод. Регулярно снимайте аккумуляторную батарею и очищайте плюсовую и минусовую клеммы. При замене используйте аккумуляторную батарею с аналогичными характеристиками.

В случае необходимости заряжайте аккумуляторную батарею с помощью сертифицированного зарядного устройства. Максимальное начальное значение зарядного тока не должно превышать 2,2 А и напряжение зарядки не выше 14,8 В.

## ПРЕДОХРАНИТЕЛЬ

Для исключения пожара в случае короткого замыкания в бортовой сети снегохода используется плавкий предохранитель (2). В случае выхода предохранителя из строя необходимо открыть пластиковый бокс и заменить его на аналогичный с тем же номиналом (15А). **Установка вставок вместо предохранителей, как и установка предохранителей, мощнее установленного не допускается!**

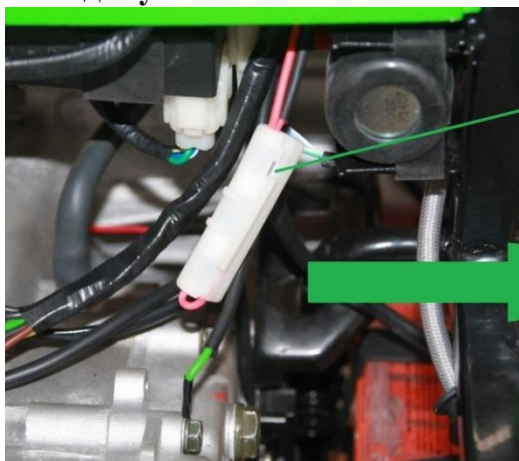

2

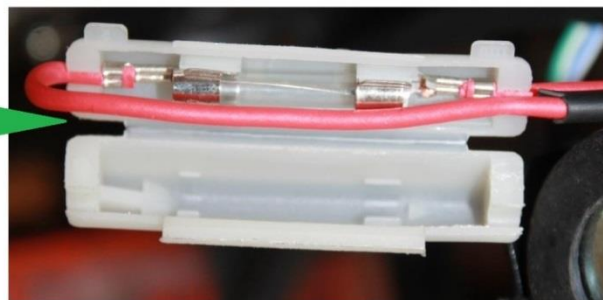

# ПЕРИОДИЧЕСКОЕ ОБСЛУЖИВАНИЕ

1

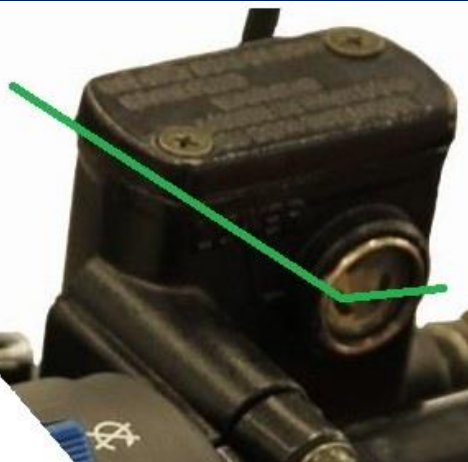

## ТОРМОЗНАЯ СИСТЕМА

### Проверка уровня тормозной жидкости:

Данная модель снегохода оснащена гидравлическим тормозом. Поставьте снегоход на ровную поверхность. Верхняя крышка расширительного бачка должна находиться в горизонтальной плоскости (возможно также необходимо изменения наклона руля или изменения углового положения правой ручки относительно руля). Измерьте свободный ход на конце рычага, его величина должна быть 10-20 мм.

Проверьте уровень тормозной жидкости в контрольном окне, он должен быть не ниже минимально допустимого уровня, отмеченного как «LOWER». Сильно нажмите на рычаг тормоза и посмотрите, как изменится уровень тормозной жидкости, если он опустится ниже обозначенного предела необходимо долить тормозную жидкость.

Снова проверьте свободный ход рычага тормоза и уровень жидкости.

**Используйте только тормозную жидкость класса DOT4.**

**Прокачка тормозов.** Если в процессе торможения вы ощущаете, что тормоза стали «ватными», необходимо осуществить их прокачку.

1. Нажмите на рычаг тормоза и ослабьте винт клапана выпуска воздуха, для того чтобы воздух вышел из тормозной системы. После этого необходимо сразу же туго закрутить винт выхода воздуха (не отпуская рычага тормоза).

2. Поочередно нажмите и отпустите рычаг тормоза несколько раз, пока не убедитесь в эффективной работе тормоза.

### Тормозные колодки:

Всегда следите за износом тормозных колодок. Замените тормозные колодки, если их износ достиг ограничительной метки износа колодок. Если в процессе эксплуатации

слышен характерный «писк» тормозов, незамедлительно обратитесь в сервисную мастерскую для замены тормозных колодок.

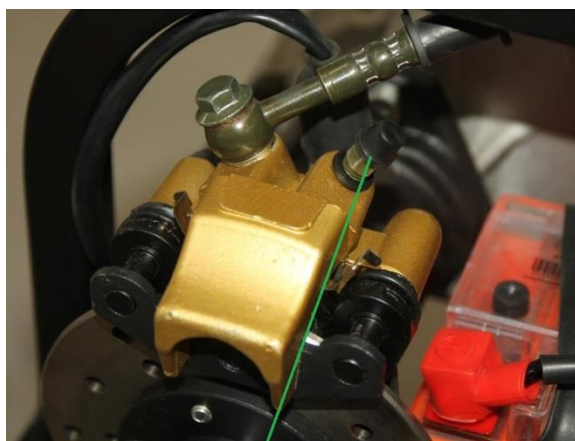

**ВИНТ КЛАПАНА ВЫПУСКА ВОЗДУХА**



**Тормозная жидкость может вызвать раздражение. Необходимо избегать контакта тормозной жидкости с кожей или попадания ее в глаза. В случае контакта с кожей, тщательно промойте это место водой. В случае, если тормозная жидкость попала в глаза, их необходимо промыть большим количеством чистой воды и в течении короткого времени обратиться к врачу.**

## ПРИВОДНАЯ ЦЕПЬ

Срок службы цепи зависит от ее надлежащей смазки и регулировки. Недостаток технического обслуживания может привести к преждевременному износу или повреждению цепного привода и звездочек. Необходимо периодически проверять и смазывать приводную цепь снегохода.

Узел цепного привода снегохода состоит из:

1. Тормозной диск;
2. Тормозной суппорт;
3. Ведущая звездочка;
4. Приводная цепь (530-я цепь, 22 звена);
5. Звездочка натяжителя цепи.
6. Контргайка механизма регулировки натяжения цепи. Для регулировки натяжения цепи необходимо ослабить контргайку, провести регулировку натяжения цепи (прогиб вертикальной ветви цепи, указанный стрелкой, при нагрузке около 5 кг должен быть не более 10-15 мм), затянуть гайку.
7. Ведомая звездочка.

## Проверка состояния цепного привода:

1. Поставьте снегоход на ровную поверхность, переведите рычаг переключения передач в нейтральное положение.
2. Проверьте провисание цепи.
3. Передвиньте снегоход вперед - назад. Проверьте провисание приводной цепи. Провисание цепи должно оставаться неизменным.
4. Осмотрите зубья звездочек на предмет возможного износа или повреждений.
5. Если цепной привод или звездочки имеют чрезмерный износ или повреждения, они должны быть заменены. Никогда не используйте новую цепь с изношенными звездочками, это приведет к быстрому износу цепи.

## Смазка:

Необходимо использовать специальную аэрозольную смазку для цепей. Необходимо пропитывать каждое звено цепи, так чтобы смазка проникала между стыками пластин, штифтов, втулок и роликами.

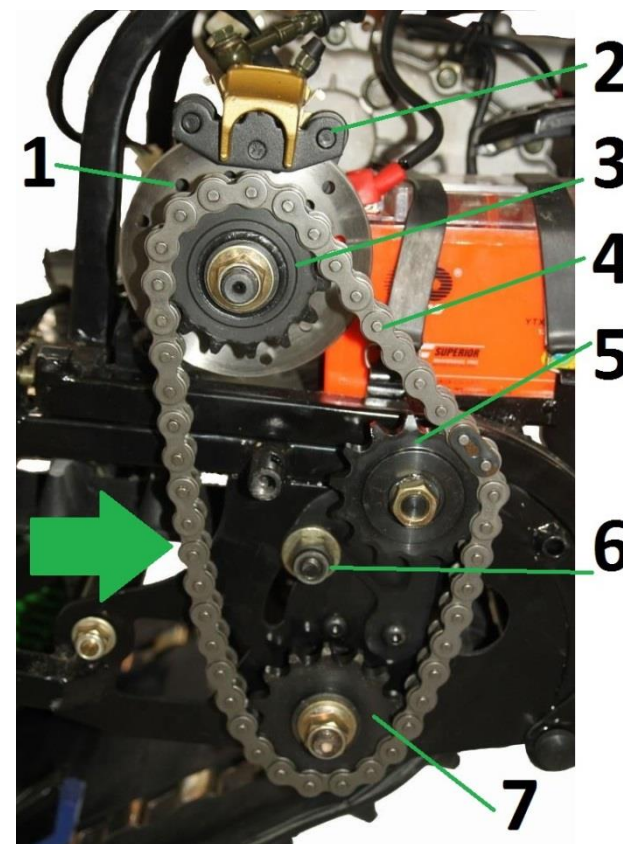

## ВОЗДУШНЫЙ ФИЛЬТР

### Снятие, очистка и установка воздушного фильтра:

Воздушный фильтр должен обслуживаться регулярно. Содержание воздушного фильтра в чистоте очень важно для правильной работы двигателя.

*Порядок разборки:* Ослабьте винт хомута, крепящего фильтр и снимите фильтр. Замените фильтр. Сборка производится в обратном порядке.

Заменяйте фильтрующий элемент через каждые 1000 км.

Если фильтрующий элемент установлен неплотно, пыль и грязь могут попасть непосредственно в цилиндр, при этом происходит сильный абразивный износ двигателя.

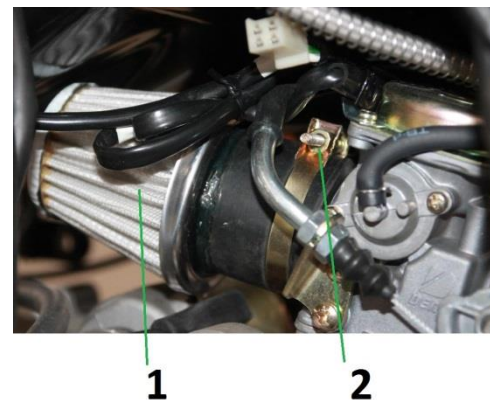

---

## РЕЗЕРВНЫЙ ЗАПУСК ДВИГАТЕЛЯ

В случае выхода из строя аккумуляторной батареи или электрического стартера, двигатель снегохода можно запустить с помощью резервной ручной системы запуска. Для этого необходимо:

- 1) Вставьте ключ в замок зажигания и поверните его в положение «ON».
- 2) Переведите кнопку отключения двигателя в положении «». Проверьте положение чеки аварийного отключения двигателя – она должна быть подключена.
- 3) Переведите рычаг переключения режимов трансмиссии в положение «N».
- 4) Плавно потяните на себя ручку резервного запуска двигателя до того момента, пока не услышите щелчок, затем резко потяните ее на себя. При необходимости, если двигатель не завелся с первой попытки, проделайте данную процедуру еще раз.

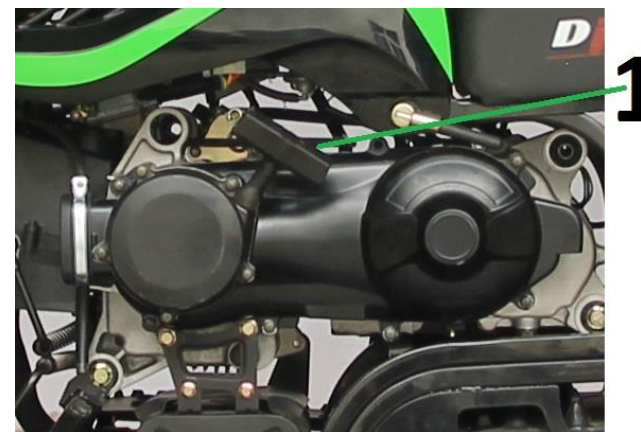

## РЕГУЛИРОВКА ФАРЫ ГОЛОВНОГО СВЕТА

Данная модель снегохода DINGO оснащена регулируемой фарой головного света.

- Для регулировки необходимо:
1. Крестовой отверткой ослабить винт крепления фары (рис.1);
  2. Отрегулировать фару в соответствии с потребностью (рис. 2 и 3);
  3. После регулировки закрепить ослабленный в пункте 1 винт крепления.



**Рисунок 1**



**Рисунок 2**



**Рисунок 3**

## ЗАМЕНА ЛАМП В ФАРЕ ГОЛОВНОГО СВЕТА

Для замены ламп необходимо снять пластик моторного блока вместе с фарой (рис.1), и достать/заменить лампу габаритных огней 2V3W (рис.2). Согласно рисункам 3-4 достаньте и замените лампу Н4 (12V35W). Сборку производите в обратной последовательности.

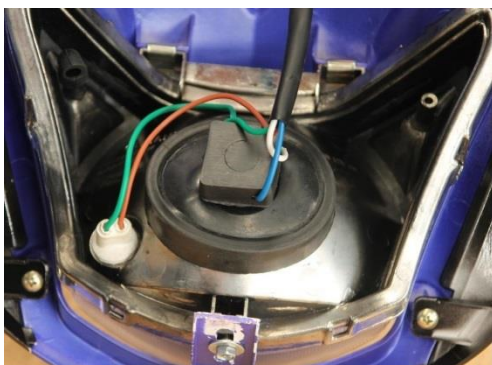

**Рисунок 1**



**Рисунок 2**



**Рисунок 3**



**Рисунок 4**

# ПЕРИОДИЧЕСКОЕ ОБСЛУЖИВАНИЕ

## РЕГУЛИРОВКА КЛАПАНОВ

**ВНИМАНИЕ!** Самостоятельное изменение зазора клапанов может негативно повлиять на запуск и устойчивую работу двигателя.

Перед первым запуском двигателя необходимо проверить зазоры клапанов и, при необходимости, отрегулировать их. В связи с тем, что при уменьшении температуры окружающей среды зазоры клапанов сокращаются, для сохранения положительного зазора при низких температурах, необходимо выставлять зазор в диапазоне 0.1-0.15 мм, при температуре окружающего воздуха +20 °С (в зависимости от предполагаемых условий эксплуатации).

Компоновка моторного отсека снегохода позволяет произвести регулировку зазора клапанов, не снимая двигатель со снегохода. Для этого необходимо снять передний пластик и блок передней подвески (см. стр. 13).

Порядок регулировки клапанов:

1. Снимите клапанную крышку;
2. Установите верхнюю мёртвую точку (ВМТ) 3-го такта, вращая коленвал при помощи вытягивания ручки аварийного запуска двигателя. Метка на рисунке 3 должна находиться в положении «от цилиндра» (1 на рисунке).
3. Проверьте зазоры. При нормальной настройке щуп должен входить с небольшим трудом, и передвигать его в зазоре нужно с небольшим усилием, но так, чтобы на нём не оставалось царапин.
4. Если требуется настройка, ослабьте контргайку ("снаружи"). Затем измените зазор путём вращения болта настройки ("внутри") - по часовой стрелке - меньше, против часовой стрелки - больше. Затем, не отпуская регулировочного болта, затяните контргайку.
5. Сборку производите в обратном порядке.

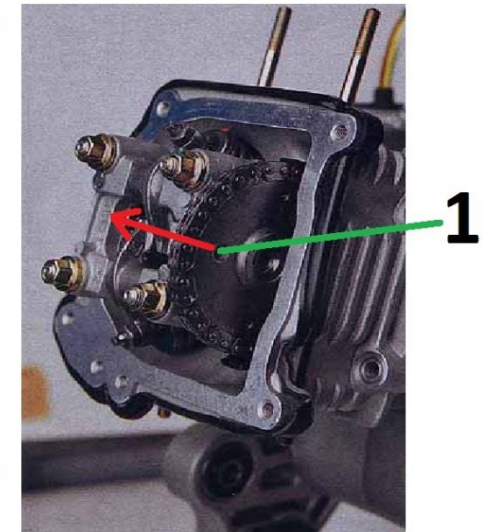

## ПРОВЕРКА СВЕЧИ ЗАЖИГАНИЯ

Вам следует регулярно проверять свечу (и при необходимости чистить ее), что поможет продлить ее срок службы. Если разрушение электродов становится чрезмерным, Вам следует заменить свечу зажигания свечой соответствующего типа – С7Н5А или А7RTC. В условиях сильных морозов (-30 °С и ниже) рекомендуется понизить на одну ступень калильное число свечи, то есть – установить тип С6Н5А.

Перед установкой свечи зажигания, измерьте зазор между электродами. Он должен быть равен 0,6-0,7 мм.

## РЕГУЛИРОВКА НАТЯЖЕНИЯ ГУСЕНИЦЫ:

Для регулировки натяжения гусеницы необходимо:

- 1. Подготовительные работы перед регулировкой.** Регулировку натяжения гусеницы, как и ее центровку, лучше производить на отсоединенном гусеничном блоке от остального снегохода. Переверните гусеничный блок (рис.1) Очистите ходовую часть от снега, льда и грязи и проверьте износ накладок склизов, легкость вращения катков, целостность окружности катков, люфты в подвеске.
- 2. Проверка и регулировка натяжения гусеницы.** Ослабьте болты фиксации натяжителя (рис.2, ключ-шестигранник на 5мм), контргайку (рис.3, ключ рожковый на 13мм), и гайки натяжителя гусеницы (рис.4, ключ рожковый на 13мм). Затем, затягивая гайки натяжителя (рис.5, ключ рожковый на 13мм), смотрите на натяжение гусеницы в месте, указанном на рисунке 6. Гусеница не должна провисать, но при этом она должна прогибаться на 1,5 – 2 см при небольшом нажатии рукой.
- 3. Центрирование гусеницы.\*** Центрирование гусеницы. В перевернутом состоянии плавно прокрутите гусеницу. Склизы



Рисунок 1.



Рисунок 2



Рисунок 3

должны располагаться параллельно относительно окон гусеницы (зеленая линия) (см. рисунок 1). Если есть смещение, то необходимо произвести центровку, используя натяжитель гусеницы с левой или с правой стороны гусеничного блока.

После выполнения операции центрирования гусеницы, необходимо еще раз проверить натяжение, после чего затяните гайки натяжителя, контргайки и болты фиксации натяжителя.

\* Данную операцию лучше проводить вместе с помощником.

# ПЕРИОДИЧЕСКОЕ ОБСЛУЖИВАНИЕ

**Основные признаки перетянутой гусеницы:** снегоход «тяжело» трогается с места, «тяжело» разгоняется; частый перегрев двигателя в обычных условиях эксплуатации; интенсивный износ накладок склизов; снегоход, при сбрасывании газа перестает ехать накатом, т.е. сразу резко останавливается.

**Основные признаки слабой натяжки гусениц:** проскакивание звезд приводного вала относительно гусеницы при езде по рыхлому снегу и переезде препятствий (артикуляция гусеничного блока), смещение гусеницы относительно склизов, протирание гусеницы склизами (т.к. они двигаются не по скобам), снятие гусеницы с ведущих и ведомых звезд гусеничного блока при боковых нагрузках.



Рисунок 4



Рисунок 5



Рисунок 6

## РЕГУЛИРОВКА ЗАДНЕЙ ПОДВЕСКИ:

При необходимости, Вы можете регулировать жесткость и высоту задней подвески, изменяя положение горизонтально расположенного амортизатора (см. рисунок 7).



Рисунок 7



## **Мойка снегохода:**

При мойке снегохода следующие детали не мойте водой под давлением - замок зажигания, выключатели электрооборудования, выхлопное отверстие глушителя. Это может повредить их.

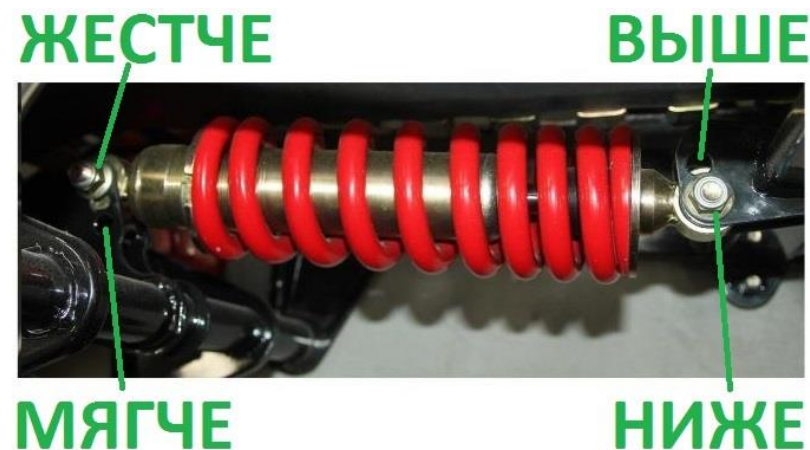
После чистки снегохода обмойте его чистой водой. Протрите снегоход насухо. Запустите двигатель и дайте ему поработать несколько минут.

## **Консервация снегохода:**

При длительном хранении, например в летнее время (более одного месяца), примите меры для сохранения снегохода в хорошем состоянии. Проведите его техобслуживание.

Вымойте снегоход и протрите его насухо. Натрите окрашенные металлические детали восковой пастой. Слейте топливо из бака и карбюратора. Снимите свечу зажигания. Залейте в цилиндр небольшое количество моторного масла (15-20 мл) того-же типа, что и залито в двигатель, медленно проверните коленчатый вал на 1-2 оборота и поставьте свечу на место.

Отсоедините аккумуляторную батарею. При снятии аккумулятора сначала отсоедините отрицательный провод, затем положительный. Храните ее в темном, прохладном и хорошо проветриваемом помещении. При установке сначала соедините положительный провод, затем отрицательный.

Необходимо удалить воду из внутренних полостей передней подвески, рамы гусеничного блока, каркаса сиденья. Также необходимо удалить воду и заменить смазку в подшипниках гусеничного блока.

Закройте снегоход чехлом или материалом, пропускающим воздух. Храните снегоход в вентилируемом помещении, недоступном для дождя, прямых солнечных лучей и без больших перепадов температуры. В период длительного хранения снегоход должен быть вывешен, гусеница должна быть ослаблена и не должна касаться поверхности. Также будет полезно прокручивать гусеницу на два-три полных оборота не реже 1 раза в месяц.

## **Эксплуатация снегохода после консервации:**

Снимите чехол и очистите снегоход от консервирующего материала. Проверьте напряжение аккумулятора. Подзарядите, если напряжение ниже 12.0 вольт. Поставьте аккумулятор на место. Залейте свежее топливо.

Перед поездкой осмотрите снегоход. Сделайте пробную поездку в безопасном месте, чтобы убедиться в нормальной работе снегохода.



# РЕГЛАМЕНТНЫЕ РАБОТЫ

Снегоход необходимо обслуживать через определенные промежутки времени – либо в указанный пробег (км) либо через определенные промежутки времени после продажи, в зависимости от того, что наступит ранее. Перед выполнением обслуживания необходимо провести его тщательную мойку. Приведенные в таблице значки означают следующее: *П*: проверить, помыть, отрегулировать, смазать; *О*: очистить; *З*: заменить; *Р*: отрегулировать.

Пункт	Одометр (км)						Примечание
	100 (1 месяц)	300 (3 месяц)	600 (6 месяц)	900 (9 месяц)	1200 (12 месяц)	1500 (15 месяц)	
Топливная система		П	П	П	П	П	
Работа дросселя	П	П	П	П	П	П	
Работа карбюратора на холостом ходу	П	П	П	П	П	П	
Моторное масло	З		З		З		Замена каждые 600 км
Свеча зажигания	П	П	П	З	П	З	
Масляный фильтр	О		О		З		Через 1200 км либо 1 раз в год (что наступит ранее)
Приводная цепь	П	П	П	П	П	П	
Тормоз	П	П	П	П	П	П	
Износ тормозных колодок		П	П	П	П	П	
Фара головного света, задний фонарь	П	П	П	П	П	П	1 раз в месяц
Узлы передней подвески	П	П	П	П	П	П	1 раз 3 месяца
Элементы рулевого управления	П	П	П	П	П	П	
Крепежные соединения	П	П	П	П	П	П	1 раз в месяц
Гусеничный блок	П	П	П	П	П	П	1 раз в 3 месяца
Масло в редукторе		П		З		П	Далее 1 раз в 1500 км

# СХЕМА ЭЛЕКТРООБОРУДОВАНИЯ

## Цвета проводов на схеме:

Y – желтый;  
R – красный;  
G – зеленый;  
B – черный;  
Bl – синий;  
W – белый;  
Gr – серый.

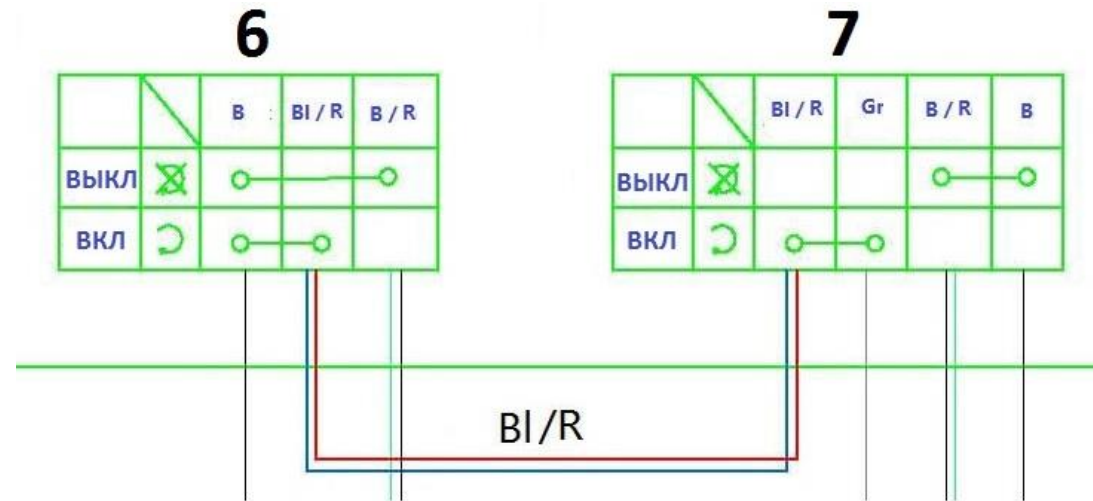

1) Кнопка электрического стартера; 2) Стартер; 3) Реле стартера; 4) Аккумуляторная батарея 12V9Ah; 5) Замок зажигания; 6) Аварийный выключатель зажигания (чека, правый блок рулевых переключателей); 7) Кнопка выключения зажигания (левый блок рулевых переключателей); 8) Регулятор-выпрямитель напряжения; 9) Электронный блок зажигания; 10) Датчик включенной передачи; 11) Предохранитель; 12) Зуммер; 13) Катушка зажигания; 14) Контрольная лампа разряда аккумуляторной батареи; 15) Контрольная лампа включения нейтральной передачи; 16) Контрольная лампа включения передачи заднего хода; 17) Указатель температуры воздуха; 18) Спидометр / Тахометр; 19) Контрольная лампа включения габаритного света фар; 20) Лампа ближнего/дальнего света фар, Н4 12V 35W(головное освещение); 21) Лампа габаритного света фар, 12V3W; 22) Датчик температуры окружающей среды; 23) Датчик рычага тормоза; 24) Датчик включения габаритного света; 25) Левый блок рулевых переключателей. Переключатель ближнего/дальнего света фар; 26) Подогрев впускного диффузора карбюратора; 27) Обогапителя карбюратора; 28) Датчик скорости; 29) Розетка для подключения внешних устройств, 12V; 30) Лампа стоп-сигнала / задний габарит; 31) Переключатель режимов подогрева ручек руля и курка газа; 32) Контрольная лампа включения подогрева ручек руля и курка газа; 33) Нагревательный элемент подогрева курка газа; 34) Нагревательный элемент подогрева левой и правой ручек руля; 35) Генератор; 36) Свеча зажигания.

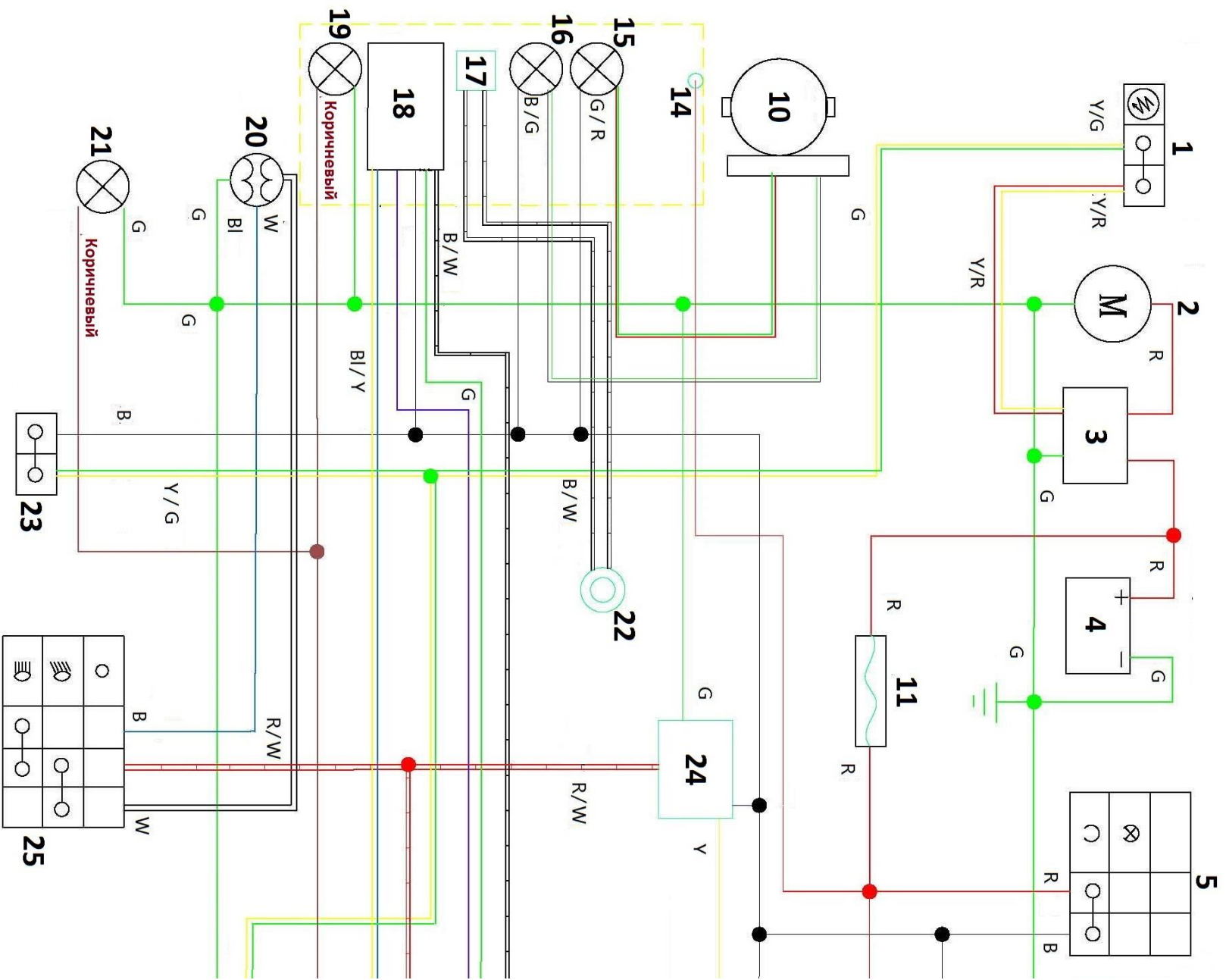

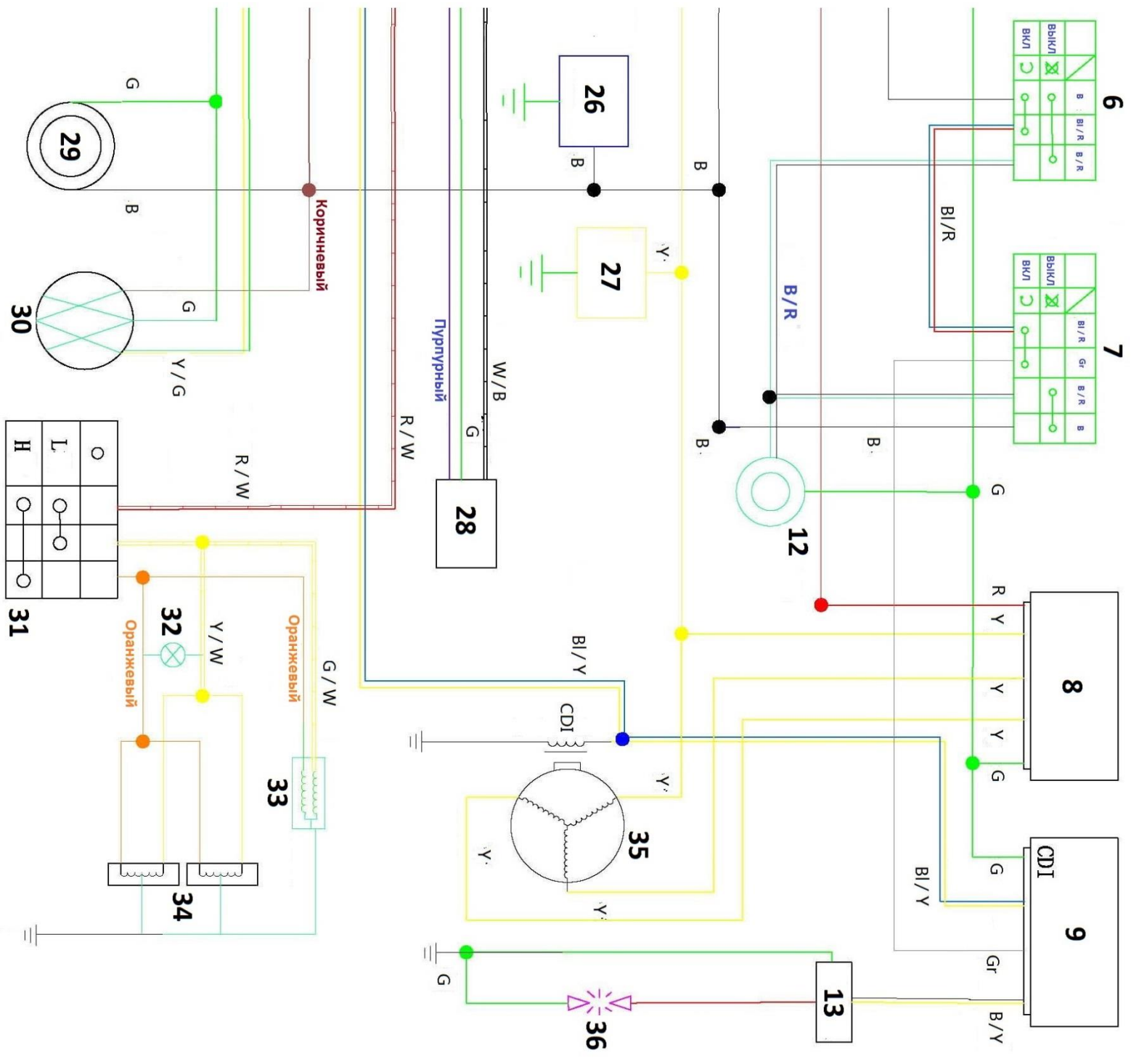

## УВАЖАЕМЫЙ ПОКУПАТЕЛЬ! ВНИМАТЕЛЬНО ОЗНАКОМЬТЕСЬ С УСЛОВИЯМИ ГАРАНТИИ!

**Гарантийный срок эксплуатации изделия составляет 6 месяцев со дня продажи или 500 км в зависимости от того, что наступит ранее** (при отсутствии нарушений настоящих Условий). Гарантийный ремонт осуществляется бесплатно в Сервисном центре уполномоченного дилера или в Авторизованном Компанией-продавцом Сервисном центре, и заключается в замене дефектных частей изделия. Доставка неисправного изделия в сервисный центр производится Покупателем своим транспортом и за свой счет. Компания-продавец или ее представители оставляют за собой право заменить неисправное изделие либо заменить неисправную часть исправной с сохранением срока гарантии.

### **Претензии на гарантийный ремонт не принимаются в следующих случаях:**

- при истечении гарантийного срока;
- при отсутствии гарантийного талона или неправильном его заполнении;
- при наличии явных механических повреждений либо повреждений, возникших вследствие аварии, нарушения правил эксплуатации (эксплуатация вне указанного диапазона температур, применение не рекомендованных эксплуатационных материалов, жидкостей и т.п.) и неаккуратного обращения с изделием;
- при попадании в изделие посторонних предметов и других повреждающих элементов;
- при повреждениях, возникших во время стихийных бедствий, аварий, террористических актах или военных действий;
- при отсутствии в гарантийном талоне отметки о своевременном прохождении обязательного технического обслуживания изделия в Сервисном центре уполномоченного дилера или в Авторизованном Компанией-продавцом Сервисном центре;
- в случае использования не оригинальных аксессуаров для тюнинга транспортного средства, установка которых влияет на эксплуатационные показатели техники;
- в случае самостоятельного ремонта либо ремонта в не уполномоченном на это Компанией-продавцом Сервисном центре.

### **Сроки проведения технического обслуживания:**

№1 – через 1 месяц с даты продажи или по достижении 100 км, в зависимости от того, что наступит ранее;

№2 – через 3 месяца с даты продажи или по достижении 500 км, в зависимости от того, что наступит ранее

№3 – через 6 месяцев с даты продажи или по достижении 1000 км, в зависимости от того, что наступит ранее.

№4 и последующих – через каждые 500 км или 6 месяцев, в зависимости от того, что наступит ранее.

**Допускается перепробег для прохождения ТО не более 50 километров. Все виды технического обслуживания платные.** При выявлении недостатков транспортного средства покупатель обязан незамедлительно прекратить его эксплуатацию, приняв все доступные меры для того, чтобы исключить или максимально уменьшить дополнительный ущерб от возникшей неисправности.

Срок службы снегохода составляет 3 года или 3000 км пробега (что наступит ранее). По истечении срока службы

снегохода его дальнейшая эксплуатация возможна при условии соблюдения владельцем законодательства РФ и прохождения ежегодного технического осмотра, подтверждающего пригодность снегохода к дальнейшей эксплуатации.

**Гарантия не распространяется на:**

- **расходные детали и материалы:** тормозные колодки, патрубки и пластмассовые изделия, АКБ, гусеницу, склизы, шланги, тросы, сайлентблоки, втулки подвески, свечи зажигания, фильтры, масла, тормозную жидкость, лампы, предохранители, подшипники.
- **регулировочные работы:** регулировку карбюратора, регулировку зазоров клапанов, регулировку рулевого управления, прокачку тормозной системы, регулировку светового оборудования;
- **последствия воздействия внешних факторов:** при попадании воды в узлы и агрегаты, хранении транспортного средства в несоответствующих условиях, сколы, трещины, внешние повреждения.

**Гарантия аннулируется при:**

- утере или порче гарантийного талона;
- нарушении настоящего регламента технического обслуживания у дилера или уполномоченного производителем сервисного центра;
- нарушении правил технической эксплуатации, включающих нарушение правил обкатки, превышении допустимой грузоподъемности снегохода, нарушении иных требований и рекомендаций данного «Руководства по эксплуатации»;
- превышении пробега между ТО свыше 50 километров от номинальной величины установленного пробега;
- небрежном обращении с техникой
- использованием неоригинальных запасных частей;
- использовании отличного от рекомендованного типа топлива;
- ремонте транспортного средства неквалифицированным персоналом;
- несанкционированном изменении конструкции, электрооборудования и регулировок транспортного средства;
- использовании транспортного средства в любых спортивных или коммерческих целях.

**Порядок выполнения гарантийных работ:** для рассмотрения претензии покупатель должен прибыть с транспортным средством и гарантийным талоном к продавцу техники или в уполномоченный сервисный центр. В ремонт по гарантии техника принимается только в чистом виде.

Компания-производитель и сервисный центр, за ущерб, нанесенный лицам или предметам в результате использования изделия, даже при наличии дефектов в материале или узлах последнего, ответственности не несет.

**Изделие получил в исправном состоянии и полностью укомплектованным.**

**С условиями предоставления гарантии согласен:**

\_\_\_\_\_

Дата

\_\_\_\_\_

Подпись

\_\_\_\_\_

ФИО

# ГАРАНТИЙНЫЙ ТАЛОН

Изделие	
Модель	
Номер двигателя	
Номер рамы	

Дата продажи	
--------------	--

ФИО клиента	
Адрес	

Дата выдачи снегохода первому владельцу	
---	--

Гарантийный срок снегохода указан в условиях гарантии. Данный талон действителен только при условии его заполнения в день продажи, и наличии действительных подписей продавца и покупателя или их представителей.

Подпись покупателя:

Подпись продавца:

Дата:

Дата:

М.П.



<b>1-ое техническое обслуживание (1-й месяц со дня продажи или по достижении 100 км).</b>	
<b>Дата:</b>	
<b>Работы произвел:</b>	
<b>ФИО мастера:</b>	<b>Подпись:</b>
<b>Список работ:</b>	
<i>Печать сервисного центра</i>	
<b>2-ое техническое обслуживание (3-й месяц со дня продажи или по достижении 500 км).</b>	
<b>Дата:</b>	
<b>Работы произвел:</b>	
<b>ФИО мастера:</b>	<b>Подпись:</b>
<b>Список работ:</b>	
<i>Печать сервисного центра</i>	

<b>3-ое техническое обслуживание (6-й месяц со дня продажи или по достижении 1000 км).</b>	
Дата:	
Работы произвел:	
ФИО мастера:	Подпись:
Список работ:	
<i>Печать сервисного центра</i>	
<b>4-ое техническое обслуживание (9-й месяц со дня продажи или по достижении 1500 км).</b>	
Дата:	
Работы произвел:	
ФИО мастера:	Подпись:
Список работ:	
<i>Печать сервисного центра</i>	

<b>5-ое техническое обслуживание (12-й месяц со дня продажи или по достижении 2000 км).</b>	
Дата:	
Работы произвел:	
ФИО мастера:	Подпись:
Список работ:	
<i>Печать сервисного центра</i>	
<b>6-ое техническое обслуживание (15-й месяц со дня продажи или по достижении 2500 км).</b>	
Дата:	
Работы произвел:	
ФИО мастера:	Подпись:
Список работ:	
<i>Печать сервисного центра</i>	

<b>7-ое техническое обслуживание (18-й месяц со дня продажи или по достижении 3000 км).</b>	
Дата:	
Работы произвел:	
ФИО мастера:	Подпись:
Список работ:	
<i>Печать сервисного центра</i>	
<b>8-ое техническое обслуживание (21-й месяц со дня продажи или по достижении 3500 км).</b>	
Дата:	
Работы произвел:	
ФИО мастера:	Подпись:
Список работ:	
<i>Печать сервисного центра</i>	

# ГАРАНТИЙНЫЙ ТАЛОН №1

<b>Изделие</b>	
<b>Модель</b>	
<b>Номер двигателя</b>	
<b>Номер рамы</b>	
<b>Дата продажи</b>	
<b>Дата приема</b>	
<b>Дата выдачи</b>	
<b>Проявление дефекта</b>	
<b>Работы произвел:</b>	<i>Печать сервисного центра</i>
<b>ФИО мастера</b>	
<b>Подпись</b>	
<b>Срок гарантии – 6 месяцев или 500 км пробега</b>	

# ГАРАНТИЙНЫЙ ТАЛОН №2

<b>Изделие</b>	
<b>Модель</b>	
<b>Номер двигателя</b>	
<b>Номер рамы</b>	
<b>Дата продажи</b>	
<b>Дата приема</b>	
<b>Дата выдачи</b>	
<b>Проявление дефекта</b>	
<b>Работы произвел:</b>	<i>Печать сервисного центра</i>
<b>ФИО мастера</b>	
<b>Подпись</b>	
<b>Срок гарантии – 6 месяцев или 500 км пробега</b>	

# ГАРАНТИЙНЫЙ ТАЛОН №3

<b>Изделие</b>	
<b>Модель</b>	
<b>Номер двигателя</b>	
<b>Номер рамы</b>	
<b>Дата продажи</b>	
<b>Дата приема</b>	
<b>Дата выдачи</b>	
<b>Проявление дефекта</b>	
<b>Работы произвел:</b>	<i>Печать сервисного центра</i>
<b>ФИО мастера</b>	
<b>Подпись</b>	
<b>Срок гарантии – 6 месяцев или 500 км пробега</b>	

# ПОИСК НЕИСПРАВНОСТЕЙ И МЕТОДЫ ИХ УСТРАНЕНИЯ

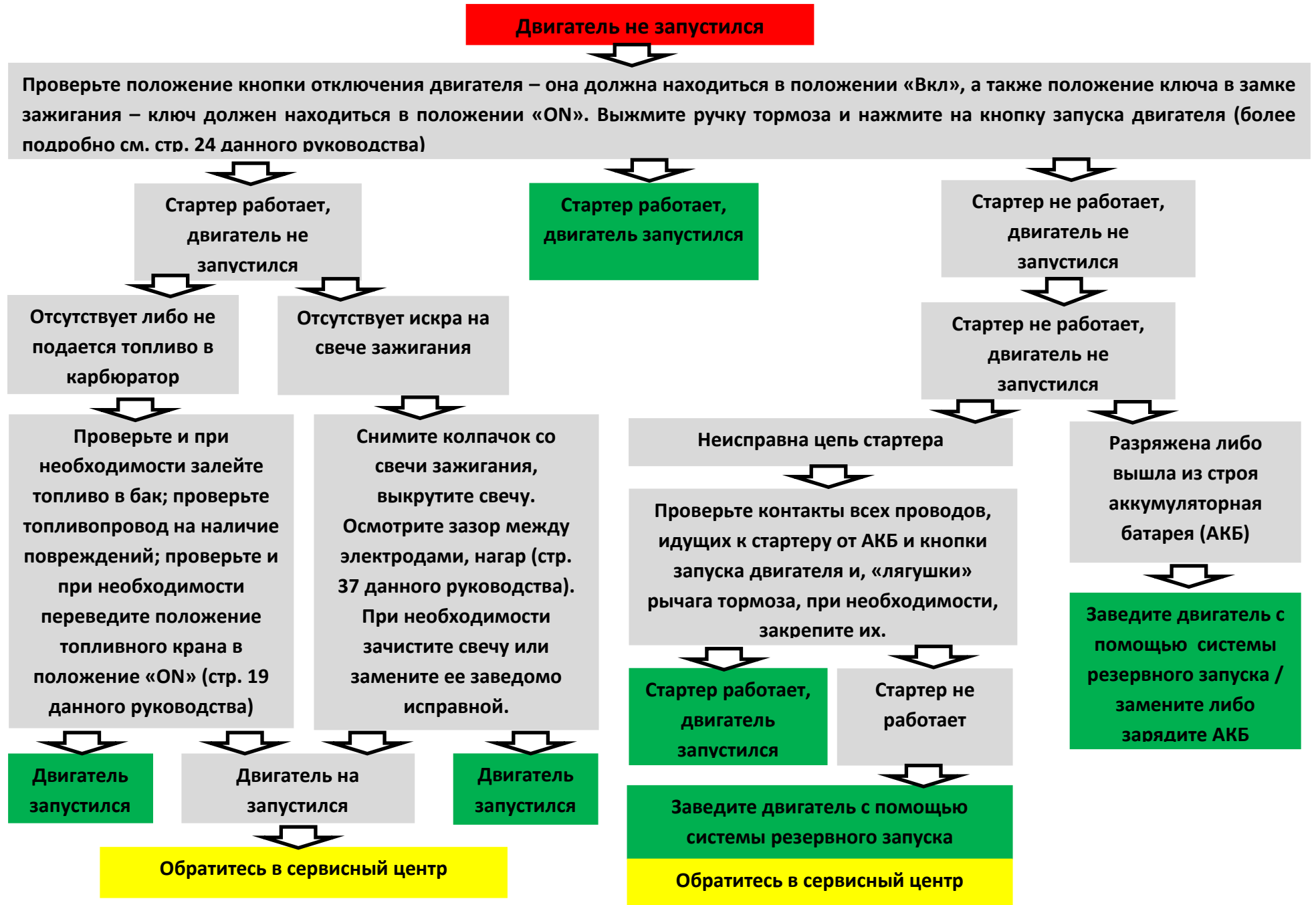



# ПОИСК НЕИСПРАВНОСТЕЙ И МЕТОДЫ ИХ УСТРАНЕНИЯ

## Двигатель не развивает достаточной мощности

Гусеница снегохода вращается свободно, без заеданий, перекосов и рывков?

Да

Проверьте натяг приводной цепи и при необходимости отрегулируйте ее (см. стр. 34); Использование низкокачественного топлива – замените топливо в баке; Перегрев двигателя – дайте двигателю остынуть; Проверьте и по необходимости очистите воздушный фильтр (см. стр. 35)

Проблема устранена?

Да

Нет

Для дальнейшего поиска неисправности обратитесь в сервисный центр

Нет

Отрегулируйте гусеницу в соответствии с рекомендациями на странице 38 данного руководства

## Двигатель не устойчиво работает на холостом ходу

Необходимо отрегулировать обороты холостого хода (см. стр. 31 данного руководства)

Проблема не устранена

Использование низкокачественного топлива – замените топливо в баке; Выкрутите и осмотрите свечу (стр. 37 данного руководства). При необходимости зачистите свечу или замените ее заведомо исправной.

Проблема устранена?

Да

Нет

Для дальнейшего поиска неисправности обратитесь в сервисный центр

Проблема устранена

# ПОИСК НЕИСПРАВНОСТЕЙ И МЕТОДЫ ИХ УСТРАНЕНИЯ

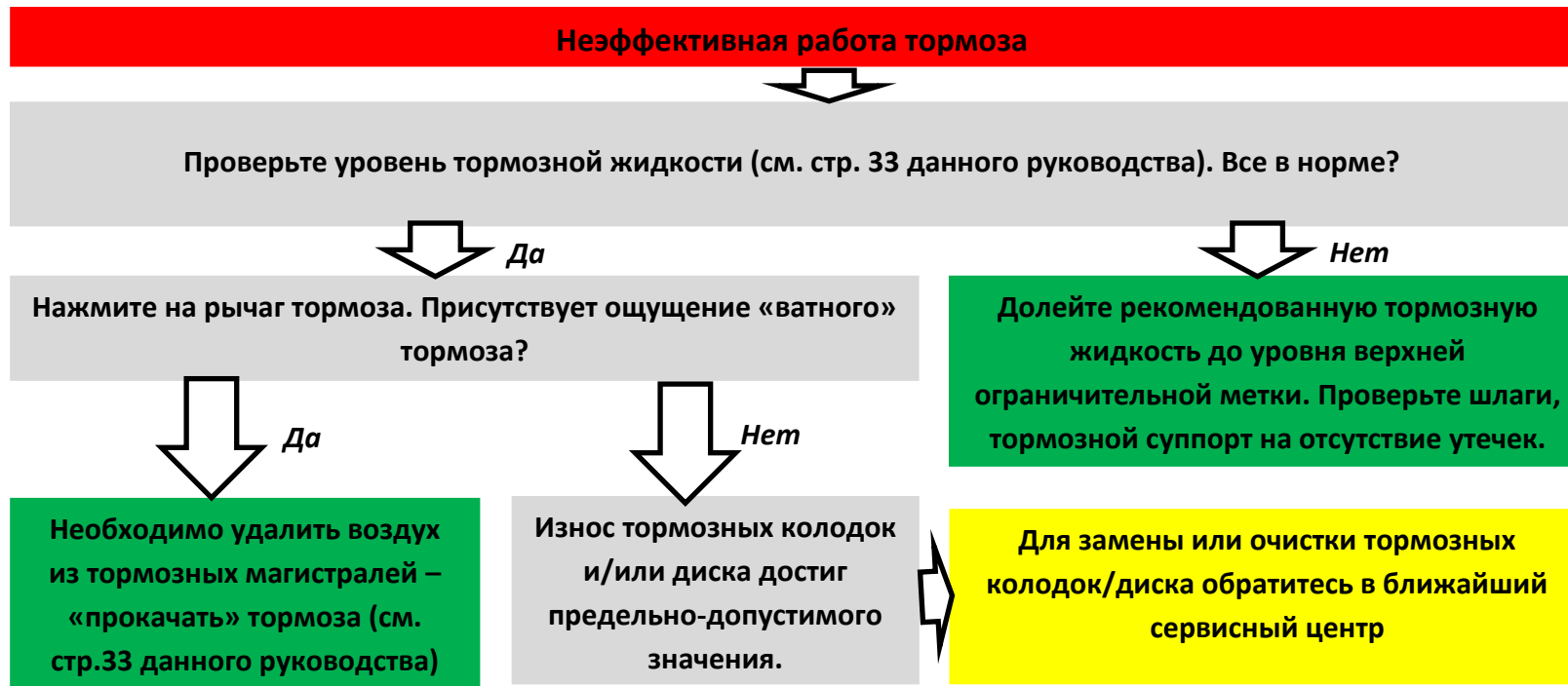

Неквалифицированное вмешательство в работу тормозного механизма снегохода может повлечь за собой риск здоровья и жизни водителя и окружающих, поэтому мы рекомендуем Вам для проведения любых работ с тормозным механизмом снегохода пользоваться Авторизованными сервисными центрами.



A series of horizontal lines for writing notes, starting from the top right and extending across the page.

## ЛИСТ ОТК

1. Рама (несущий элемент)
2. Двигатель
3. Трансмиссия
4. Ходовая часть (подвеска, рулевое управление)
5. Тормозная система
6. Электрооборудование
7. Внешний вид
8. Упаковка
9. Комплектность поставки

Отдел технического контроля

VIN номер

МОДЕЛЬ: \_\_\_\_\_

ДАТА ИЗГОТОВЛЕНИЯ: \_\_\_\_\_

## Ваш сервисный центр

**Адрес:**

**Телефоны:**

**Время работы:**

**ИЗГОТОВИТЕЛЬ: CHONGQING GUANGYU MOTORCYCLE MANUFACTURE CO., LTD, 33 YUQING ROAD,  
BANAN DISTRICT, CHONGQING, CHINA, 40132**

**УПОЛНОМОЧЕННОЕ ЛИЦО: ООО «ВОСТОКШИНТОРГ», ВОРОПАЕВА 12-А , ВЛАДИВОСТОК, 690034,  
РОССИЯ, тел. 8 (423) 2 300 855**

**Производитель сохраняет за собой право вносить любые изменения,  
включая изменения технических характеристик, дизайна и оснащения  
моделей без предварительного уведомления.**

***D*INGO**

---